

ES
PT
RU
HU
RO

Instrucciones para el uso
Instruções de Utilização
Инструкция по эксплуатации
Használati utasítás
Instrucțiuni de utilizare

AQUA 80F
AQUA 100F

CANDY



AQUAMATIC

ENHORABUENA

Con la compra de este electrodoméstico Candy; usted ha demostrado no conformarse con cualquier cosa: usted quiere lo mejor.

Candy se complace en ofrecerle esta nueva lavadora, fruto de años de investigación y de experiencia en el mercado y del contacto directo con los Consumidores. Usted ha escogido la calidad, la duración y las enormes prestaciones que esta lavadora le ofrece.

Candy le ofrece además, una amplia gama de electrodomésticos: lavadoras, lavavajillas, lavadoras-secadoras, cocinas, microondas, hornos y encimeras, frigoríficos y congeladores.

Solicite a su vendedor el catálogo completo de la gama de productos Candy.

Le rogamos lea atentamente la información contenida en este manual ya que proporciona importantes instrucciones sobre seguridad en su instalación, uso, mantenimiento y algunos consejos prácticos para que usted saque el mejor provecho de su lavadora.

Conserve este manual para cualquier consulta posterior. Cuando se ponga en contacto con Candy o con sus centros de Asistencia mencione siempre el Modelo, el n° y el número G (si lo tiene). Es decir todo lo que viene anotado en el recuadro.

PARABÉNS!

Ao adquirir este electrodoméstico Candy, demonstrou não estar disposta a contentar-se com qualquer coisa: você quer o melhor!

A Candy alegra-se de lhe poder oferecer esta nova máquina de lavar roupa, resultado de anos de investigação e de experiência de mercado, em contacto directo com os nossos clientes. Ao escolher esta máquina, está a escolher a qualidade, a durabilidade e as características excepcionais que ela tem para oferecer.

Mas a Candy orgulha-se ainda da vasta gama de electrodomésticos que coloca à disposição dos seus clientes: máquinas de lavar roupa, máquinas de lavar loiça, máquinas de lavar e de secar, fogões, micro-ondas, fornos e placas de fogão, frigoríficos e congeladores.

Peça ao seu agente da especialidade que lhe dê o catálogo dos electrodomésticos Candy.

Leia este livro de instruções atentamente. Ele contém não só informações importantes sobre a instalação, a utilização e a manutenção seguras da sua máquina, mas também conselhos úteis sobre como tirar o melhor proveito da sua máquina.

Preserve este livro cuidadosamente, mantendo-o à mão para futuras consultas.

Quando contactar o seu agente Candy ou os Serviços de Assistência Técnica refira sempre o modelo e o número da sua máquina, bem como o número G (se aplicável). Todas estas referências se encontram na placadecaracterísticas da sua máquina.

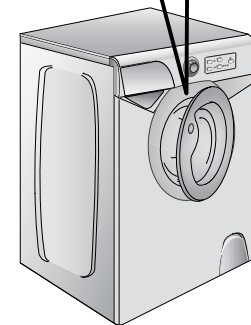
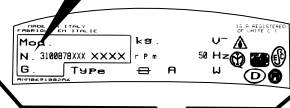
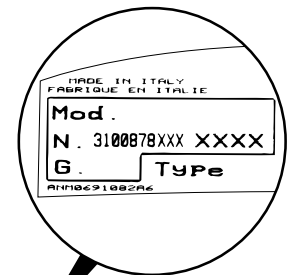

ПОЗДРАВЛЯЕМ!

Приобретя эту стиральную машину Канди, Вы решили не идти на компромисс: Вы пожелали лучшее.

Фирма Канди рада предложить Вам эту новую стиральную машину - плод многолетних научно-исследовательских работ и приобретенного на рынке, в тесном контакте с потребителем, опыта.

Вы выбрали качество, долговечность и широкие возможности, которые Вам предоставляет эта стиральная машина.

Кроме того Канди предлагает Вам широкую гамму электробытовой техники: стиральные машины, посудомоечные машины, стиральные машины с сушкой, кухонные плиты, микроволновые печи, духовки, варочные панели, холодильники, морозильники.

Спросите у Вашего продавца полный каталог продукции фирмы Канди.

Просим Вас внимательно ознакомиться с предупреждениями, содержащимися в этой инструкции, которые дадут Вам важные сведения, касающиеся безопасности, установки, эксплуатации и обслуживания, некоторые полезные советы по лучшему использованию машины.

Бережно храните эту книжку инструкций для последующих консультаций.

При общении с фирмой Канди или с ее специалистами по техническому обслуживанию постоянно ссылайтесь на модель и номер G (если таковой имеется). Практически, ссылайтесь на все, что содержится в табличке.

KÖSZÖNETNYILVÁNÍTÁS

Ennek a Candy háztartási készüléknek a megvásárlásával Ön megmutatta, hogy nem fogadja el a kompromisszumokat: csakis a legjobbat akarja.

A Candy örömmel mutatja be Önnek új mosógépét, amely több éves kutatás és a vevőkkel fennálló közvetlen kapcsolat révén szerzett piaci tapasztalat eredménye. Ön a mosógép által nyújtott minőség, tartósság és kiváló teljesítmény mellett döntött.

A Candy sokféle más háztartási gépet is kínál: mosógépeket, mosógátógépeket, mosószárítógépeket, tűzhelyeket, mikrohullámú sütőket, Hagyományos sütőket és tűzhelylapokat, valamint hűtő- és fagyasztógépeket.

A Candy termékek teljes katalógusát kérje helyi kiskereskedőjétől.

Kérjük, hogy figyelmesen olvassa el ez a füzetet, mert fontos útmutatásokkal szolgál a készülék biztonságos telepítésével, használatával és karbantartásával kapcsolatban, továbbá hasznos tanácsokat ad a legkedvezőbb eredmények eléréséhez a mosógép használata során.

Kérjük, tartsa ezt a tájékoztató füzetet biztonságos helyen, hogy a későbbiek során is bármikor belelapozhasson.

A Candy szerviz felkeresésekor mindig adja meg a típust, a típusszámot és a G-számot (lásd a készülék adatlapját).

FELICITĂRI!

Cumparind aceasta masina de spalat CANDY ati aratat ca nu acceptati compromisuri, vreti doar ce e cel mai bun.

CANDY are placerea sa va prezinte o noua masina de spalat, rezultatul multor ani de cercetari si studii asupra nevoilor consumatorilor. Ati ales calitatea, durabilitatea si eficienta oferite de aceasta masina de spalat.

CANDY va ofera o gama larga de aparate electrocasnice: masini de spalat vase, masini de spalat si uscat rufe, aragaze, cuptoare cu microunde, cuptoare traditionale si hote, frigidera si congelatoare. Solicitati de la magazin catalogul cu gama completa Candy.

Va rugam sa cititi aceste instructiuni cu mare atentie deoarece furnizeaza informatii importante cu privire la instalarea, folosirea si intretinerea masinii Dvs. De spalat precum si sugestii pentru a obtine cele mai bune rezultate la spalare.

Pastrati instructiunile cu grija pentru a le putea consulta de cite ori aveti nevoie.

ES	PT		RU	HU	RO
ÍNDICE CAPÍTULO	ÍNDICE	CAPÍTULO CAPÍTULO ПАРАГРАФ FEJEZET CAPITOLUL	ОГЛАВЛЕНИЕ	TARTALOMJEGYZÉK	CUPRINS
Introducción	Introdução		Введение	<i>Bevezetés</i>	Felicitari
Notas generales a la entrega	Verificações a efectuar quando a máquina lhe for entregue	1	Общие сведения по эксплуатации	<i>Általános szállítási tájékoztató</i>	Informatii generale
Garantía	Garantia	2	Гарантия	<i>Garancia</i>	Garantie
Normas de seguridad	Instruções de segurança	3	Меры безопасности	<i>Biztonsági intézkedések</i>	Masuri de securitate
Datos técnicos	Dados técnicos	4	Технические характеристики	<i>Műszaki adatok</i>	Caracteristici tehnice
Puesta en funcionamiento instalación	Instalação	5	Установка	<i>A készülék elhelyezése és telepítése</i>	Instalare punerea in functiune
Descripción de los mandos	Descrição dos comandos	6	Описание команд	<i>A készülék kezelése</i>	Descrierea comenzilor
Tabla de programas	Tabela de programas de lavagem	7	Таблицы выбора программ	<i>Programtáblázat</i>	Descrierea programelor
Selección	Seleccção dos programas	8	Выбор программ	<i>Programválasztás</i>	Selectionarea programelor
Cubeta del detergente	Colocação do detergente	9	Контейнер для моющих средств	<i>Mosószertároló fiók</i>	Caseta de detergenti
El producto	Separação das peças de roupa	10	Тип белья	<i>A termék</i>	Produsul
Lavado	Lavagem	11	Стирка	<i>Mosás</i>	Spalarea
Limpieza y mantenimiento ordinario	Limpeza e manutenção da máquina	12	Чистка и уход за машиной	<i>Tisztítás és karbantartás</i>	Curatarea si intretinerea aparatului
Causas de averías	Eliminação de avarias	13	Возможные неисправности	<i>Hibakeresés</i>	Anomalii in functionare

CAPÍTULO 1

NOTAS GENERALES DE ENTREGA

A la entrega compruebe que con la máquina estén:

- A) MANUAL DE INSTRUCCIONES
- B) DIRECCIONES DE ASISTENCIA TÉCNICA
- C) CERTIFICADOS DE GARANTÍA
- D) CURVAS PARA EL TUBO DE DESAGÜE

CONSERVELOS

y compruebe que no haya sufrido desperfectos durante el transporte, en caso contrario llame al centro Candy más cercano.

CAPÍTULO 1

VERIFICAÇÕES A EFECTUAR QUANDO A MÁQUINA LHE FOR ENTREGUE

Ao receber a máquina, verifique se os seguintes componentes, que deverá manter num local seguro e à mão, lhe foram entregues juntamente com a máquina:

- A) MANUAL DE INSTRUÇÕES
- B) DIRECCIONES DE ASISTENCIA TÉCNICA
- C) CERTIFICADO DE GARANTIA
- D) CURVA PARA O TUBO DE ESGOTO

GUARDE ESTES COMPONENTES BEM.

Verifique igualmente se a máquina não sofreu quaisquer danos durante o transporte. Caso a máquina esteja danificada entre imediatamente em contacto com o Centro de Assistência Técnica mais próximo.

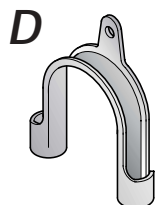
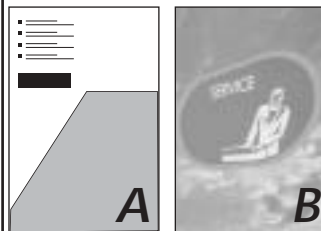
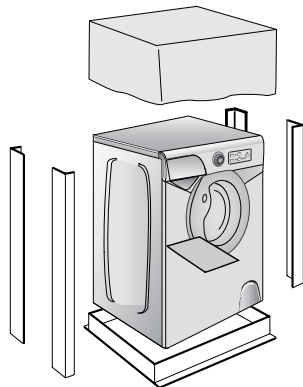

ПАРАГРАФ 1

ОБЩИЕ СВЕДЕНИЯ

При покупке убедитесь, чтобы с машиной были:

- A) ИНСТРУКЦИЯ ПО ЭКСПЛУАТАЦИИ НА РУССКОМ ЯЗЫКЕ;
- B) АДРЕСА СЛУЖБ ТЕХНИЧЕСКОГО ОБСЛУЖИВАНИЯ;
- C) СЕРТИФИКАТ ГАРАНТИИ;
- D) ЖЕСТКОЕ УСТРОЙСТВО ДЛЯ ЗАГИБА СЛИВНОЙ ТРУБЫ;

ХРАНИТЕ ИХ

Проверьте отсутствие повреждений машины при транспортировке. При наличии повреждений обратитесь в центр техобслуживания **Канди**.

1. FEJEZET

ÁLTALÁNOS SZÁLLÍTÁSI TÁJÉKOZTATÓ

A készülék leszállításakor ellenőrizze az alábbiak meglétét:

- A) KEZELÉSI UTASÍTÁS
- B) ÜGYFÉLSZOLGÁLATI CÍMJEGYZÉK
- C) GARANCIAJEGY
- D) ELVEZETŐ KÖNYÖKCSŐ

EZEKET A TARTOZÉKOKAT BIZTONSÁGOS HELYEN KELL TÁROLNI.

Ellenőrizze, hogy a gép nem sérült-e meg szállítás közben. Ha igen, lépjen kapcsolatba a Candy szervizzel.

CAPITOLUL 1

INFORMATII GENERALE

La cumpararea masinii, verificati ca urmatoarele materiale sa insoteasca masina:

- A) INSTRUCIUNI DE UTILIZARE IN LIMBA ROMANA
- B) LISTA CU PUNCTELE SERVICE
- C) CERTIFICAT DE GARANTIE
- D) COT RIGID PENTRU TUBUL DE EVACUARE

PASTRATI-LE INTR-UN LOC SIGUR.

Verificati daca masina are daune in urma transportului. In acest caz, contactati centrul service autorizat.

SERVICIO DE ASISTENCIA AL CLIENTE**¿Qué hacer con el CERTIFICADO DE GARANTÍA?**

El aparato está garantizado en las condiciones y términos indicados en el certificado colocado en el producto y sobre la base de las disposiciones del decreto legislativo 24/02, hasta los 24 meses vigentes a partir de la fecha de la entrega.

Ud. deberá conservar el certificado de garantía, debidamente cumplimentado, para mostrarlo al Servicio Oficial del Fabricante en caso de necesitar su intervención, junto con un documento fiscalmente válido expedido por el vendedor en el momento de la compra (albarán de entrega, factura, recibo u otro documento fiscal) en el cual se indiquen el nombre del vendedor, la fecha de entrega, datos identificativos del producto y el precio de compra. .

El Servicio de Asistencia Técnica GIAS, después de verificar el derecho de intervención, intervendrá, sin cobrarle el derecho fijo de intervención a domicilio, ni la mano de obra, ni los recambios que son totalmente gratuitos..

EXTENSIÓN DE LA GARANTÍA HASTA 5 AÑOS: ¿cómo?

Además, le recordamos que en el propio certificado de garantía estipulada Ud. encontrará la información y los documentos necesarios para prolongar la garantía del aparato hasta los 5 años, de forma que, en caso de avería, Usted no tendrá que pagar la mano de obra ni los recambios, solamente pagará el desplazamiento.

Para cualquier información que necesite, no dude en dirigirse al Servicio de Asistencia al Cliente marcando el siguiente número: 902 404 144.

ANOMALÍAS Y MAL FUNCIONAMIENTO, ¿a dónde debo dirigirme?

Para cualquier problema, el Servicio Oficial del Fabricante está a su completa disposición para facilitarle la ayuda que necesite. Ahora bien, en caso de que el aparato que Ud. ha adquirido presente anomalías o mal funcionamiento, antes de dirigirse al Servicio Oficial del Fabricante, le recomendamos encarecidamente realizar las comprobaciones indicadas en el capítulo 13.

UN ÚNICO NÚMERO DE TELÉFONO PARA OBTENER ASISTENCIA.

Si el problema persiste, marcando el "Número único" 902.100.150 se pondrá en contacto directamente con el Servicio Oficial del Fabricante más cercano a su domicilio. Para más información, consulte el sitio web www.candy.es

¿Dónde puedo encontrar la PLACA DE CARACTERÍSTICAS DEL PRODUCTO?

Es importante que Ud. comunique al Servicio Oficial del Fabricante la sigla del producto y el número de identificación (16 caracteres que comienzan con el número 3) que encontrará en el certificado de garantía y en la placa de características situada en el frontis de la lavadora (zona de la puerta). De esta forma, Ud. podrá evitar desplazamientos innecesarios del técnico, ahorrando los correspondientes costes.

GARANTIACONDIÇÕES DE GARANTIA

Este electrodoméstico está abrangido por uma Garantia. Para beneficiar desta garantia deverá apresentar o certificado de "Garantia Internacional", devidamente preenchido com o nome e morada do consumidor final, modelo e número de série do aparelho e data de compra, além de devidamente autenticado pelo lojista. Este documento ficará sempre na posse do consumidor. Durante o período de Garantia os Serviços de Assistência Técnica efectuarão a reparação de qualquer deficiência no funcionamento do aparelho resultante de defeito de fabrico. A Garantia não inclui deslocações a casa do cliente, que serão debitadas de acordo com a taxa de deslocação em vigor a cada momento. Exceptua-se a 1ª deslocação se se efectuar no primeiro mês de vigência da Garantia, que será gratuita.

A Garantia não inclui:

- Anomalias ocasionadas por mau trato, negligência ou manipulação contrária às instruções contidas no manual, modificação ou incorporação de peças de procedência diferente da do aparelho, aplicadas por serviços técnicos não autorizados.
- Defeitos provocados por curto-circuito ou injúria mecânica.
- Qualquer serviço de instalação ou explicação do funcionamento do aparelho em casa do cliente.
- Indemnizações por danos pessoais ou materiais causados directa ou indirectamente.
- Troca do aparelho.

Serviço Pós-Venda

Com o objectivo de satisfazer cada vez mais o consumidor final, colocamos à vossa disposição a nossa Rede Nacional de Assistência Técnica, com pessoal técnico devidamente especializado.

ГАРАНТИЯ

Стиральная машина снабжена гарантийным сертификатом, который позволяет Вам бесплатно пользоваться услугами технического сервиса, за исключением оплаты за вызов, в течение 1 года со дня покупки.

GARANCIA

A készülékhez garanciajegyet mellékelünk, amely a fix kiszállási díjon kívül a vásárlás napjától számított egy évig a Candy szerviz díjmentes igénybevétele teszi lehetővé.

GARANTIE

Masina de spalat este inotita de un certificat de garantie care va permite sa va bucurati de depanare gratuita.

CAPÍTULO 3

NORMAS DE SEGURIDAD

ATENCIÓN: PARA CUALQUIER TRABAJO DE LIMPIEZA Y MANTENIMIENTO

- Desenchúfela.
- Cierre el grifo del agua.
- Candy provee a todas sus máquinas de toma de tierra. Asegúrese de que la instalación eléctrica tenga toma de tierra, en caso contrario llame a un Servicio cualificado.

CE Aparato conforme a la Directiva Europea 73/23/CEE e 89/336/CEE, sustituida respectivamente de 2006/95/CE y 2004/108/CE, y sucesivas modificaciones.

- No toque el aparato con las manos, los pies mojados o húmedos.
- No use el aparato estando descalzo.
- No use, si no es con especial cuidado, alargos en cuartos de baño o aseos.

ATENCIÓN: DURANTE EL LAVADO EL AGUA PUEDE ALCANZAR LOS 90°C.

- Antes de abrir el ojo de buey, asegúrese de que no haya agua en el tambor.

CAPÍTULO 3

INSTRUÇÕES DE SEGURANÇA

IMPORTANTE: ESTAS INSTRUÇÕES SÃO EXTREMAMENTE IMPORTANTES PARA TODAS AS OPERAÇÕES DE LIMPEZA E DE MANUTENÇÃO.

- Desligue o aparelho da corrente, retirando a ficha do respectivo cabo de alimentação da tomada.
- Feche a torneira de alimentação de água.
- Todos os electrodomésticos Candy têm ligação à terra. Assegure-se de que a instalação eléctrica a que a máquina está ligada se encontra devidamente ligada à terra. Se tiver dúvidas ou a instalação eléctrica não estiver devidamente ligada à terra, peça a um electricista qualificado que proceda à verificação e eventualmente à ligação da instalação à terra.

CE Este aparelho está em conformidade com as Directivas Europeias 73/23/EEC e 89/336/EEC, substituídas pelas 2006/95/EC e 2004/108/EC, e respectivas alterações posteriores.

- Nunca toque no equipamento com as mãos ou os pés molhados ou húmidos.
- Não utilize os seus electrodomésticos quando estiver descalço.
- Evite usar cabos de extensão em compartimentos com banheira ou chuveiro; se, eventualmente, tiver de optar por essa solução, faça-o com o maior cuidado.

ATENÇÃO: DURANTE O CICLO DE LAVAGEM A ÁGUA PODE ATINGIR UMA TEMPERATURA DE 90°C.

- Antes de abrir a porta da máquina de lavar roupa certifique-se de que o tambor já não tem água.

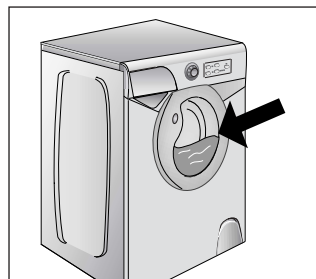
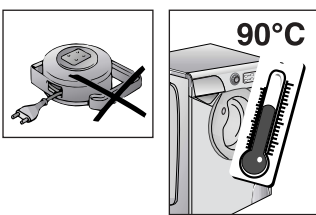
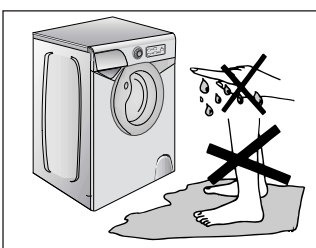
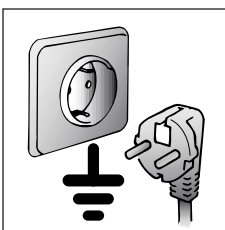
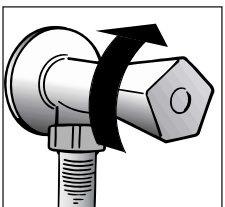
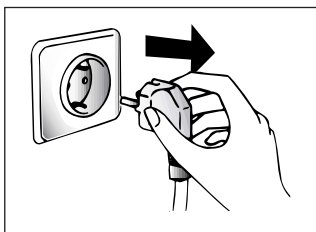

ПАРАГРАФ 3

МЕРЫ БЕЗОПАСНОСТИ

ВНИМАНИЕ! ПРИ ЛЮБЫХ ОПЕРАЦИЯХ ЧИСТКИ И ТЕХНИЧЕСКОГО ОБСЛУЖИВАНИЯ СТИРАЛЬНОЙ МАШИНЫ:

- отключите стиральную машину от сети и выдерните штепсель из розетки;
- перекройте кран подачи воды;
- Канди оснащает все свои машины кабелем с заземлением. Убедитесь в том, что электросеть имеет заземленный провод. В случае его отсутствия, необходимо обращаться к квалифицированному персоналу.

Знак **CE** указывает, что прибор соответствует требованиям европейских стандартов, 73/23/CEE и 89/336/CEE, в дальнейшем замененных соответственно регламентами 2006/95/CE и 2004/108/CE с изменениями и дополнениями к ним.

- не касайтесь стиральной машины влажными руками и ногами;
- не работайте со стиральной машиной босиком;
- не применяйте удлинители во влажных и сырых помещениях (ванная, душевая комната).

ВНИМАНИЕ! TEMPERATURA ВОДЫ ВО ВРЕМЯ СТИРКИ МОЖЕТ ДОСТИГАТЬ 90°C.

- прежде чем открыть крышку загрузочного люка, убедитесь в отсутствии воды в барабане.

3. FEJEZET

BIZTONSÁGI INTÉZKEDÉSEK

FONTOS! A KÉSZÜLÉK TISZTÍTÁSA ÉS KARBANTARTÁSA

- *Húzza ki a csatlakozódugót!*
- *Zárja el a vízcsapot!*
- *A Candy készülékek földelve vannak. Gondoskodjon az elektromos földelőzet földeléséről. Szükség esetén forduljon szakképzett villanyszerelőhöz!*

CE A készülék megfelel a 2006/95/EK és a 2004/108/EK irányelvvel felváltott, és a későbbiekben módosított 73/23/EGK és 89/336/EGK európai irányelveknek.

- *Ne érintse meg a készüléket vizes vagy nedves kézzel vagy lábbal!*
- *Ne használja a készüléket ha Ön meztláb van!*
- *Nagyon körültekintően kell eljárni, ha a fürdőszobában vagy a zuhanyzóhelyiségben hosszabbító kábeleket használ.* Hacsak lehet, kerülje a hosszabbító kábelek használatát.

FIGYELMEZTETÉS: MOSÁS KÖZBEN A VÍZ HŐMÉRSÉKLETE A 90°C-OT IS ELÉRHETI.

- *A mosógép ajtajának a kinyitása előtt ellenőrizze, hogy nincs-e víz a dobban!*

CAPITOLUL 3

MASURI DE SECURITATE

ATENȚIE: PENTRU ORICE OPERAȚIE DE CURĂȚARE ȘI ÎNTREȚINERE A MASINII DE SPALAT

- Se scoate stekerul din priză.
- Se închide robinetul de apă.
- Toate produsele Candy au împamintare. Asigurați-va că priză folosită are împamintare.

Aparatele **CE** sunt realizate în conformitate cu directivele europene 73/23/EEC și 89/336/EEC, înlocuite de 2006/95/EC și 2004/108/EC și modificările ulterioare.

- Nu se atinge aparatul cu mainile sau picioarele ude.
- Nu utilizați aparatul când sunteți desculți.
- Nu utilizați prelungitoare în camera de baie.

ATENȚIE: ÎN TIMPUL SPALARII TEMPERATURA APEI POATE AJUNGE LA 90°C.

- Înainte de a deschide hubloul asigurați-va că nu există apă în tambur.

(ES)

● No use adaptadores o enchufes múltiples.

● Este aparato no esta destinado a ser usado por niños, personas discapacitadas o inexpertas en su uso a no ser que sean vigiladas o instruidas sobre el uso del aparato por una persona responsable de su seguridad.

Vigile a los niños de manera que se asegure que no juegan con el aparato.

● No tire del cable de alimentación, ni del aparato, para desconectar la toma de corriente.

● No deje el aparato a la intemperie o expuesto a la acción de los agentes atmosféricos (lluvia, sol, etc.).

● En caso de traslado no la sujete nunca por los mandos ni por la cubeta de detergente.

● Durante su transporte no apoye el ojo de buey en la carretilla.

Importante!

Si se va a instalar el aparato sobre una alfombra o moqueta, es necesario tener cuidado para evitar que se obstruyan las rejillas de ventilación situadas en la base de la lavadora.

● Levántela ayudado por otra persona tal como aparece en la figura.

● En caso de avería y/o mal funcionamiento del aparato, desconéctelo, cierre el grifo del agua y no manipule el electrodoméstico. Para su eventual reparación diríjase únicamente a un centro de Asistencia Técnica Candy y solicite el uso de recambios originales. El incumplimiento de estas sugerencias puede comprometer la seguridad del aparato.

● Si el cable de alimentación resultase dañado, tendrá que ser sustituido por un cable especial disponible en el servicio de asistencia técnica.

(PT)

● Não utilize adaptadores ou fichas múltiplas.

● Este aparelho não está indicado para ser utilizado por crianças e por pessoas incapazes ou inexperientes no que toca à utilização do produto, excepto se forem devidamente supervisionadas ou instruídas sobre a utilização do aparelho por uma pessoa responsável pela sua segurança.

As crianças devem ser vigiadas de modo a assegurar que não brinquem com o aparelho.

● Nunca puxe pelo cabo ou pelo próprio electrodoméstico para retirar a ficha do electrodoméstico da tomada.

● Proteja o seu electrodoméstico dos elementos (chuva, sol, etc.).

● Se tiver de deslocar a sua máquina ou de a mudar de lugar, nunca pegue nela pelos botões ou pela gaveta para detergente.

● Durante o transporte nunca deite a máquina sobre o lado da porta.

Atenção: Se o electrodoméstico for instalado num local alcatifado, deverá assegurar-se de que as aberturas de ventilação inferiores não fiquem tapadas ou obstruídas.

● Tal como a figura ilustra, a máquina deverá ser sempre erguida por duas (2) pessoas.

● Se a sua máquina se avariar ou deixar de trabalhar correctamente, desligue-a, feche a alimentação de água e não tente repará-la. Qualquer trabalho de reparação deverá ser sempre feito por um técnico autorizado Candy, devendo sempre ser instaladas peças sobressalentes originais. O incumprimento desta norma poderá acarretar sérias consequências para a segurança dos equipamentos.

● Se o cabo de alimentação de energia, a ser ligado à rede, estiver danificado, deverá ser substituído por um cabo específico, que poderá adquirir directamente aos serviços de Assistência Técnica Candy.

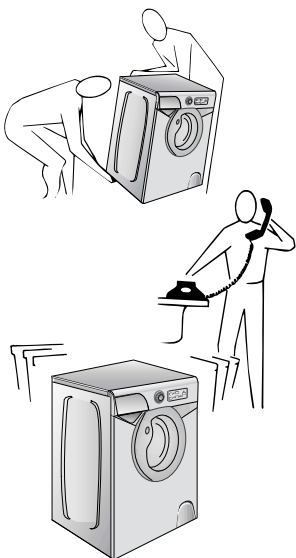
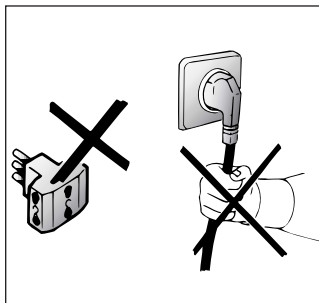
**(RU)**

● не пользуйтесь тройниками и переходниками;

● Данным изделием нельзя пользоваться людям (включая детей) с ограниченными физическими и ментальными возможностями или людям, не имеющим достаточного опыта и знаний, если они не находятся под присмотром людей, давших им необходимые инструкции по использованию изделия и отвечающих за их безопасность.

Чтобы дети не могли играть с изделием, они должны находиться под надежным присмотром.

● не тяните за кабель машины и саму машину для отключения ее от электросети;

● не оставляйте машину в условиях атмосферных воздействий (дождь, солнце и т.п.);

● при транспортировке не опирайте машину ее люком на тележку;

Важно!

В случае установки машины на полу, покрытом ковром или ворсистым покрытием, необходимо обратить внимание на то, чтобы вентиляционные отверстия, расположенные снизу машины, не были закрыты ворсом.

● поднимайте машину вдвоем, как показано на рисунке;

● в случае неисправности или плохой работы машины, отключите ее, закройте кран подачи воды и не пользуйтесь ею. Для возможного ремонта обращайтесь только в центр техобслуживания **Канди** и требуйте использования оригинальных запчастей.

Несоблюдение этих норм может привести к нарушению безопасности машины.;

● Если кабель питания поврежден, необходимо заменить его специальным кабелем, который можно найти в службе технического обеспечения.

(HU)

● Ne használjon adaptereket és elosztókat.

● A készüléket nem használhatják csökkentett fizikai, érzékszervi vagy szellemi képességű, illetve tapasztalatokkal és ismeretekkel nem rendelkező személyek (gyerekek sem), hacsak a biztonságukért felelős személy nem felügyeli a készülék használatát.

Ügyelni kell arra, hogy gyerekek ne játszanak a készülékkel.

● A csatlakozókábelt vagy magát a készüléket megpróbálva ne húzza ki a csatlakozódugót a fali aljzatból.

● Ne tegye ki a készüléket az időjárás hatásainak (eső, nap stb.).

● Ha máshová szeretné helyezni a készüléket, soha ne emelje meg azt a gomboknál vagy a fióknál fogva.

● Szállítás közben ne döntse a készülék ajtaját a szállítókoszinak.

FONTOS!

ha a készüléket szőnyegpadlóra helyezi, ügyeljen arra, hogy az alsó szellőzőnyílások ne duguljanak el.

● A készüléket az ábrán látható módon párban kell megemelni.

● Hiba és/vagy hibás működés esetén kapcsolja ki a mosógépet, zárja el a vízcsapot, és ne fogjon hozzá a készülék szakszerűtlen javításához. A készülék javítása céljából forduljon a **Candy** szervizhez és kérjen eredeti **Candy** pótalkatrészeket. A fentiek betartásának elmulasztása korlátozhatja a készülék biztonságos működését.

● A hálózati csatlakozókábel sérülése esetén az ügyfélszolgálati központtól beszerezhető speciális kábellel kell kicserélni azt.

(RO)

● Nu utilizați adaptoare sau triplustekere

● Acest aparat nu este destinat pentru a fi utilizat de către copii sau de către persoane cu dizabilități, fara stricta supraveghere a unui adult responsabil.

Nu permiteți copiilor să se joace cu acest aparat.

● Nu trageți de cablu pentru a scoate aparatul din priză

● Nu expuneți aparatul la agenți atmosferici (razele soarelui, ploaie etc.)

● În cazul în care o mutați, nu ridicați niciodată de butoane sau de caseta de detergent.

● În timpul transportului nu sprijiniți hubloul de carucior

IMPORTANT!

În cazul în care aparatul se instalează pe o pardoseală acoperită cu covor sau mochetă, trebuie avută grijă ca orificiile de ventilație de la baza aparatului să nu fie acoperite.

● Pentru a ridica masina sunt necesare 2 persoane precum in imagine

● În cazul unei defecțiuni și/sau funcționari anormale, aparatul se oprește, se închide robinetul de apă și nu se atinge masina. Pentru o eventuală reparație trebuie să vă adresați unui centru de asistență tehnică Candy solicitând piese originale pentru orice înlocuiri. Nerespectarea indicațiilor sus menționate pot compromite securitatea masinii.

● Dacă e necesară înlocuirea cablului de alimentare, aceasta se va face cu un cablu disponibil la punctul service.

ES

PT

CAPÍTULO 4

CAPÍTULO 4

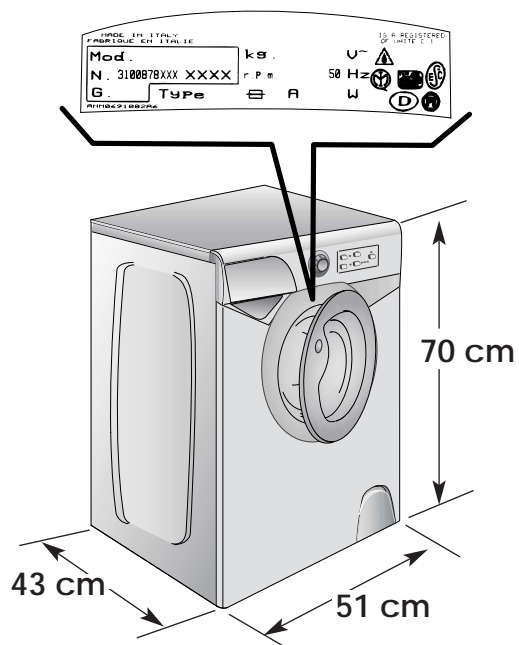

RU

ПАРАГРАФ 4

HU

4. FEJEZET

RO

CAPITOLUL 4

DATOS TÉCNICOS		DADOS TÉCNICOS	
CAPACIDAD DE ROPA SECA	CARGA MÁXIMA (ROPA SECA)	kg	3,5
NIVEL NORMAL DE AGUA	NÍVEL DE ÁGUA NORMAL	l	9÷13
POTENCIA ABSORBIDA	POTÊNCIA ABSORVIDA	W	1300
CONSUMO DE ENERGÍA (PROG. 90°C)	CONSUMO DE ENERGIA (PROG. 90°)	kWh	1,4
AMPERIOS DEL FUSIBLE DE LA RED	FUSÍVEL	A	10
REVOLUCIONES DE CENTRIFUGADO (Rev./min.)	VELOCIDADE DE ROTAÇÃO (r.p.m.)	<small>VER TARJETA DE DATOS VERIFIQUE A PLACA DE IDENTIFICAÇÃO СМ. ТАБЛИЧКУ С ТЕХНИЧЕСКИМИ ХАРАКТЕРИСТИКАМИ LÁSD A GÉPŐRZSLAPOT CITITI PE PLACUTA MASINII</small>	
PRESIÓN EN EL CIRCUITO HIDRÁULICO	PRESSÃO DO SISTEMA HIDRÁULICO	MPa	min. 0,05 max. 0,8
TENSION	TENSÃO	V	220 - 240

Технические характеристики	MŰSZAKI ADATOK	CARACTERISTICI TEHNICE
Загрузка (сухого белья)	MAXIMÁLIS MOSÁSI ADAG SZÁRAZON	CAPACITATE RUFÉ USCATE
Нормальный уровень воды	NORMÁL VÍZSZINT	NIVEL NORMAL DE APA
Потребляемая мощность	TELJESÍTMÉNYIGÉNY	PUTERE
Потребление энергии (программа 90°C)	ENERGIAFOGYASZTÁS (90°C-os PROGRAM)	CONSUM ENERGIE (PROGR.90°C)
эл. предохранитель	BIZTOSÍTÉK	AMPERAJUL FUZIBILULUI
Скорость вращения центрифуги (об/мин)	CENTRIFUGÁLÁS	ROTATII CENTRIFUGA
Давление в гидравлической системе	VÍZNYOMÁS	PRESIUNEA IN INSTALATIA HIDRAULICA
Напряжение в сети	HÁLÓZATI FESZÜLTÉG	TENSIUNE

CAPÍTULO 5

PUESTA EN
FUNCIONAMIENTO
INSTALACIÓN

Ponga la máquina cerca del lugar de uso sin la base del embalaje.

Corte las cintas del tubo.

Destornillar los 2 tornillos superiores **A** y retirar la tapa, apoyándola horizontalmente.
Extraiga la protección de cartón.

Destornillar los 2 tirantes **B** en la traviesa portante (con una llave fija H 19) y retirar el distanciador de poliestireno **C** por debajo de la misma.

**¡OJO!
NO RETIRAR EL
DISTANCIADOR DE
POLIESTIRENO SITUADO
POR ENCIMA DE LA
TRAVIESA.**

Volver a montar la tapa, fijándola con los 2 tornillos **A**.
PRESTAR ESPECIAL ATENCIÓN A QUE LAS GUIAS LATERALES DEL PANEL SE INTRODUZCAN CORRECTAMENTE EN LA TAPA, TAL COMO SE INDICA EN LA FIGURA.

**ATENCIÓN:
NO DEJE AL ALCANCE
DE LOS NIÑOS LOS
ELEMENTOS DE
EMBALAJE YA QUE
PUEDEN SER
PELIGROSOS.**

CAPÍTULO 5

INSTALAÇÃO

Coloque a máquina, sem a base da embalagem, perto do local onde vai ficar permanentemente instalada.

Corte cuidadosamente a correia de segurança que segura o fio principal e o tubo da mangueira.

Desparafuse os dois parafusos localizados no topo **A** e retire a cobertura, deslizando-o horizontalmente.
Retire a proteção de papelão.

Desparafuse o dois parafusos que predem os braços **B** na peça atravessada (com uma aparafusadora H. 19) e retire o espaçador de polistireno **C** que se encontra por baixo.

Por favor não coloque novamente os 2 parafusos **B**!

**IMPORTANTE:
NÃO RETIRE OS
PARAFUSOS EM CIMA
DA PEÇA
ATRAVÈSSADA.**

Substitua a cobertura com os dois parafusos **A**. Por favor assegure-se quando assentar o topo, que os alfinetes serão inseridos correctamente nas ranhuras posicionados lateralmente na cabine, como mostra a imagem.

**ATENÇÃO:
NÃO DEIXE A
EMBALAGEM DA
MÁQUINA OU OS SEUS
COMPONENTES AO
ALCANCE DE
CRIANÇAS: ELA É UMA
POTENCIAL FONTE DE
PERIGO.**

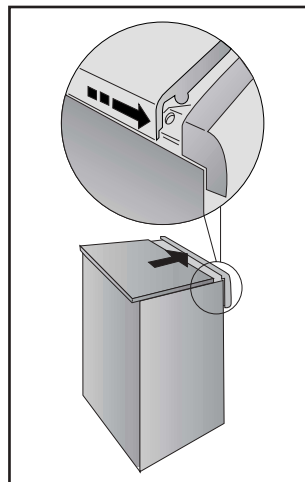
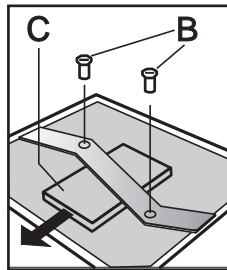
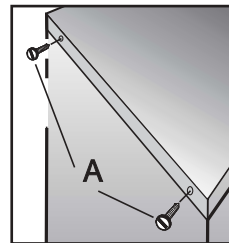
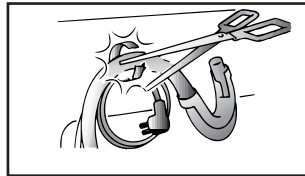
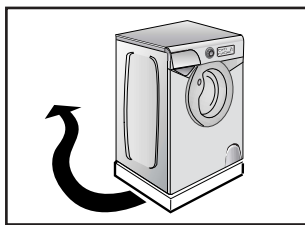

ПАРАГРАФ 5

УСТАНОВКА

Поместите машину вблизи места ее использования без подставки и упаковки.

Отрежьте ленты, крепящие шланг.

Выверните 2 верхних винта **A** и снимите крышку, двигая её в горизонтальном направлении.

Выверните 2 винта **B** ключом на 19 из фиксирующей перекладины и удалите из под нее полистироловую прокладку **C**.

**ВНИМАНИЕ:
НЕ УДАЛЯЙТЕ
ПОЛИСТИРОЛОВУЮ
ПРОКЛАДКУ,
РАСПОЛОЖЕННУЮ
СВЕРХУ
ФИКСИРУЮЩЕЙ
ПЕРЕКЛАДИНЫ.**

Поставьте на место крышку и закрепите ее двумя винтами **A**.

**ВНИМАНИЕ!
НЕ ОСТАВЛЯЙТЕ
ЭЛЕМЕНТЫ
УПАКОВКИ ДЕТЯМ
ДЛЯ ИГР.**

5. FEJEZET

A KÉSZÜLÉK
ELHELYEZÉSE ÉS
TELEPÍTÉSE

Vigye a gépet a csomagoláshoz használt alappalattal együtt a végleges felállítási helyére.

Vágja el a csőtartó szalagokat.

Csavarozza ki a két felső csavart **(A)**, és vízszintesen lecsúsztatva vegye le a fedelet.
Távolítsa el a kartonlemez.

Csavarozza ki a keresztartón lévő két merevítőt **(B)** egy H.19-es villáskulccsal, és vegye ki az alatta lévő polisztirol távtartókat.

*(Kérjük, ne tegye vissza a 2 keresztartót **(B)**!)*

**FONTOS!
A KERESZTARTÓ FELETTI
TÁVTARTÓKAT NE
TÁVOLÍTSA EL.**

Tegye vissza a fedelet a két csavarral **(A)**.
Az asztallap elhelyezésekor ügyeljen arra, hogy a rögzítőcsapokat helyesen illeszse be nyílásaikba, amelyek a vonatkozó ábra szerint a szekrény oldalán található.

**FIGYELMEZTETÉS:
GYERMEKEKET NE
ENGEDJEN A
CSOMAGOLÓANYAG
KÖZELÉBE, MERT AZ
POTENCIÁLIS
VESZÉLYFORRÁSNAK
MINŐSÜL.**

CAPITOLUL 5

INSTALARE. PUNERE
IN FUNCTIUNE

Atentie: Masina de spalat se instaleaza de catre un instalator profesionist, dar nu intra in obligatia centrului service autorizat sa faca aceasta instalare in termen de garantie, in regim gratuit.

Atentie: Reteaua dvs. electrica trebuie sa poata suporta puterea maxima a masinii. In caz contrar, inlocuiti cablurile de alimentare sau sigurantele cu unele de amperaj corespunzator (16A).

Atentie: In cazul sistemelor proprii de alimentare cu apa, presiunea apei trebuie sa fie suficient de mare pentru a dizolva tot detergentul din sertarul de detergent. In caz contrar, se pot produce blocari ale sertarului de detergent, sau ale furtunului dintre cuva si sertarul de detergent.

Dupa ce ati scos ambalajul, faceti in felul urmator:

Taiati benzile cu care este legat tubul.

Desurubati cele doua suruburi **A** de sus si indepartati capacul, tragand orizontal.
Indepartati protectia din carton.

Desurubati cele doua dispozitive de prindere **B** de pe bara (cu o cheie H. 19) si indepartati distantierele din polistiren de sub aceasta.

Nu mai fixati cele doua dispozitive de prindere **B**!

**ATENȚIE: NU ÎNDEPARTATI
DISTANȚIERELE DE DEASUPRA
BAREI.**

Puneti capacul la loc si prindeti-l cu ajutorul celor doua suruburi **A**. Asigurati-va atunci când fixati blatul superior de faptul ca pini sunt introdusi corespunzator in orificiile acestora, pozitionati pe partea laterala a carcasei asa cum este indicat in imagine.

**ATENȚIE: NU LASATI
AMBALAJUL LA INDEMANA
COPILOR, ACESTA FIIND O
POTENTIALA SURSA DE
PERICOL.**

(ES)

Aplique la lamina de polionda como se muestra en la figura.

Conecte el tubo del agua al grifo.

El aparato debe ser conectado a la red hidraulica sólo con los nuevos tubos de carga disponibles en dotación. Los viejos tubos de carga no tienen que ser reutilizados.

**ATENCIÓN:
NO ABRA EL GRIFO.**

Acerque la lavadora a la pared procurando que no se formen curvas o estrangulamientos, fije el tubo desagüe al borde de la pila.

o mejor aún, a un desagüe fijo, con un diámetro mayor que el del tubo de la lavadora, a una altura mínima de 50 cm. En caso necesario, utilice la curva rígida adjunta.

(PT)

Fixe a placa de material ondulado no fundo da máquina, da forma indicada na figura.

Ligue a mangueira de admissão de água à torneira de alimentação.

Os acessórios devem estar ligados à torneira da água, usando mangueiras novas. As mangueiras não devem ser reutilizadas.

**ATENÇÃO:
NÃO ABRA A TORNEIRA!**

Encoste a máquina à parede.

Prenda o fim da mangueira de esgoto por cima da borda da bacia ou do tubo de descarga, assegurando-se de que não esteja torcida ou dobrada.

Sempre que possível, utilize um tubo de esgoto fixo com um diâmetro superior ao da mangueira de esgoto da máquina de lavar, a fim de permitir a saída do ar. O topo da mangueira de esgoto deverá estar a uma altura mínima de 50 cm.

Se necessário use a curva rígida fornecida juntamente com a máquina.

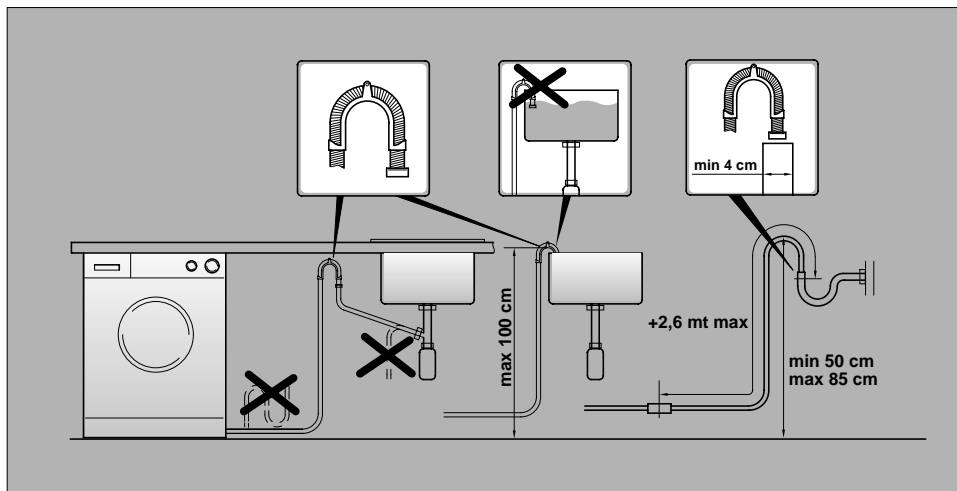
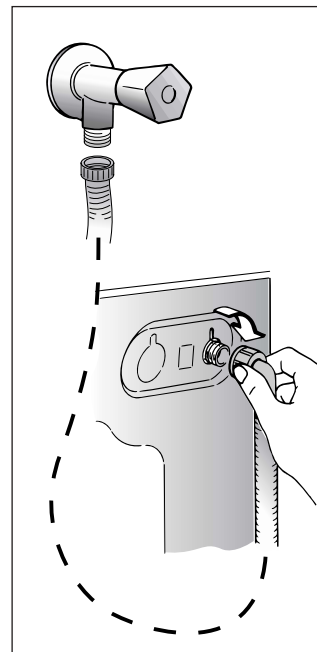
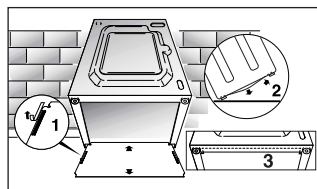

(RU)

Закрепите лист гофрированного материала на дне, как показано на рисунке.

Присоедините трубу к водопроводному крану и к машине.

Прибор должен быть подсоединен к водопроводу при помощи новых соединительных шлангов. Не используйте старые шланги и соединения.

**Внимание!
Не открывайте
водопроводный кран.**

Придвиньте машину к стене, обращая внимание на то, чтобы отсутствовали перегибы, зажимы труб, закрепите сливную трубу на борту раковины или лучше к канализационной трубе с минимальной высотой над уровнем пола 50 см и диаметром больше диаметра сливной трубки.

В случае необходимости используйте жесткое устройство для сгиба сливной трубы.

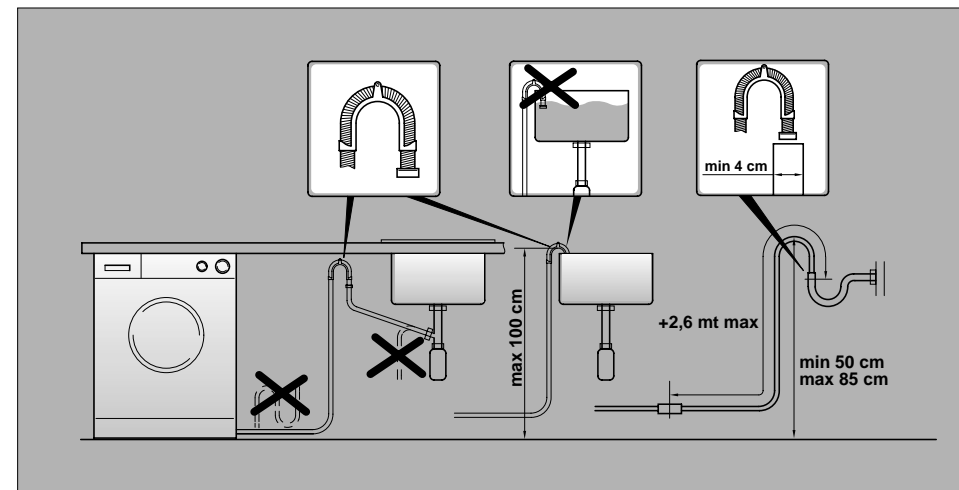

(HU)

Az ábrán látható módon rögzítse alulra a hullámlemezt. Csatlakoztassa a tömlőt a csapra.

A készüléket új tömlőgarnitúrával kell a vízhálózatra csatlakoztatni. A régi tömlőgarnitúrákat nem szabad újra használni.

**FONTOS!
NE NYISSA KI EZZEL
EGYIDEJÜLEG A CSAPOT.**

Állítsa a mosógépet a fal mellé. Akassza a kifolyócsövet a kád peremére úgy, hogy a cső ne tekeredjen vagy ne csavarodjon meg.

Ennél jobb megoldás az, ha a kifolyócsövet olyan fix elvezető nyílásra csatlakoztatja, amelynek az átmérője nagyobb a kifolyócső átmérőjénél, és legalább 50 cm magasságban van.

Használja a mellékelt műanyag csőtoldatot.

(RO)

Aplicati folia suplimentara la baza ca in figura.

Conectati tubul de apa la robinet. Masina trebuie conectata la reseaua de apa folosind exclusiv furtunele din dotare. Nu folositi furtune vechi, utilizate.

**ATENȚIE: NU DESCHIDEȚI
IN ACEST MOMENT
ROBINETUL.**

Asezati masina langa perete si puneti tubul de evacuare la marginea cazii, avand grija ca acesta sa nu fie strangulat sau indoit.

Este mai bine sa conectati tubul la o teava de evacuare fixa care trebuie sa aiba un diametru mai mare decat cel al tubului si o inaltime minima de 50 cm. Daca este necesar utilizati cotul de plastic din dotare.

ES

Nivele la máquina con las patas delanteras.

a) Girar la tuerca en el sentido de las agujas del reloj para desbloquear el tornillo del pie.

b) Girar el pie y hacerlo bajar o subir hasta conseguir su perfecta adherencia al suelo.

c) Bloquear el pie girando la tuerca en el sentido contrario a las agujas del reloj hasta que se adhiera al fondo de la lavadora.

Verificar que el mando de los programas esté en posición OFF y que la escotilla esté cerrada.

Enchúfela.

ATENCIÓN:

En el caso que sea necesario sustituir el cable de alimentación, asegúrese de respetar el siguiente código de colores durante la conexión de cada cable:

AZUL - NEUTRO (N)

MARRÓN - FASE (L)

AMARILLO-VERDE - TIERRA (⊕)

El aparato tiene que ser colocado de forma que el enchufe sea accesible una vez instalado.

PT

Nivele a máquina regulando a altura dois pés dianteiros.

a) Rode a porca no sentido dos ponteiros do relógio para soltar a rosca de fixação do pé.

b) Rode a pé para o erguer ou baixar até estar firmemente assente no chão.

c) Fixe o pé nessa posição rodando a porca no sentido contrário co dos ponteiros do relógio até embater no fundo da máquina.

Assegure-se que o botão está em posição de desligado (OFF) e a porta está fechada

Ligue a máquina à corrente, inserindo a ficha do respectivo cabo de alimentação na tomada.

ATENÇÃO:

Se for necessário proceder à substituição do cabo de alimentação de energia, ao efectuar a ligação dos fios individuais, deve sempre certificar-se de que respeita o seguinte código de cores:

AZUL - NEUTRO (N)

CASTANHO - FASE (L)

AMARELO-VERDE - TERRA (⊕)

Depois da instalação, os acessórios devem estar posicionados, pelo que a tomada deve estar num local acessível.

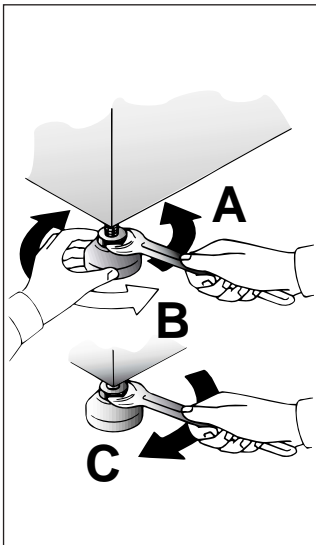
**RU**

Установите машину по уровню с помощью ножек.

a) поверните по часовой стрелке гайку, чтобы разблокировать винт ножки.

b) вращая ножку, поднимите или опустите машину до хорошей ее опоры на пол.

c) заблокируйте винт ножки, затянув гайку против часовой стрелки до упора.

Убедитесь, что переключатель программ находится в положении ВЫКЛ и загрузочный люк закрыт.

Включите вилку в розетку.

ВНИМАНИЕ:

Если необходимо заменить питающий кабель, то провода должны коммутироваться в соответствии с их цветной маркировкой:

СИНИЙ - НЕЙТРАЛЬ (N)

КОРИЧНЕВЫЙ - ФАЗА (L)

ЖЕЛТО-ЗЕЛЕНЫЙ - ЗЕМЛЯ (⊕)

После подсоединения прибор должен быть расположен таким образом, чтобы розетка была доступной.

HU

Használja a mellékelt műanyag csőtoldatot. A gép vízszintbe állításához használja az elülső lábakat.

a) Fordítsa el az anyát az óramutató járásával megegyező irányban (jobbra), hogy szabadabbá váljon lábszabályozó csavar.

b) A készülék megemeléséhez vagy lesüllyesztéséhez forgassa el a lábat, amíg az stabilan meg nem áll a padlón.

c) Rögzítse a lábat a megfelelő helyzetben az anya óramutató járásával ellentétes irányban (balra) csavarásával, amíg az neki nem feszül a gép aljának.

Ügyeljen arra, hogy a gomb a „KI” helyzetben legyen, és az ajtó legyen becsukva.

Dugja be a csatlakozódugót.

FIGYELEM!

Ha szükségessé válik a tápkábel cseréje, akkor a vezetékét az alábbi színek/kódok szerint kell csatlakoztatni:

KÉK: - NULLAVEZETÉK (N)

BARNA: - FESZÜLTSEG ALATTI VEZETÉK (L)

SÁRGA-ZÖLD: - FÖLDVEZETÉK (⊕)

A telepítés után a készüléket úgy kell beállítani, hogy a csatlakozódugó hozzáférhető legyen.

RO

Echilibrați masina cu ajutorul picioarelor din fata.

a) Rotiti piulita in sens orar pentru a debloca surubul piciorusului.

b) Rotiti piciorusul si coborati-l sau inaltati-l pentru a obtine o aderenta perfecta la sol.

c) Blocati piciorusul rotind piulita in sens invers acelor de ceasornic pana la capat.

Asigurati-va ca toate butoanele sunt in pozitia "OFF" si hubloul este inchis.

Introduceti stekerul in priza.

ATENȚIE:

in cazul in care va fi necesar sa inlocuiti cablul de alimentare, conectati firele in conformitate cu urmatoarele culori/coduri:

ALBASTRU - NUL (N)

MARO - FAZA (L)

GALBEN-VERDE - ÎMPAMANTARE (⊕)

Daca nu se aprinde, cititi capitoul referitor la defecte posibile.

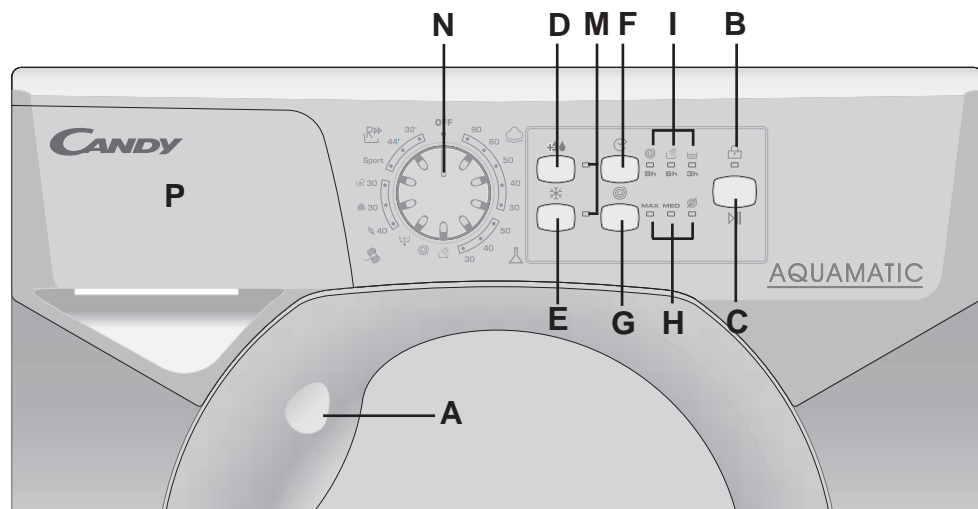

CUADRO DE MANDOS

Manilla apertura puerta

Piloto seguridad puerta

Tecla "Start/Pausa"

Tecla "No Alergia"

Tecla "lavado en frío"

Tecla "Inicio Diferido"

Tecla "Regulación Centrifugado"

Indicador velocidad centrifugado

Indicadores fases de lavado

Pilotos de las teclas

Mando selector de programas con posición de "OFF"

Cubeta del detergente

DESCRICÃO DOS COMANDOS

Manipulo para abrir a porta

Indicador de fecho de porta

Botão início (START)

Tecla Aquaplus

Tecla de lavagem a frio

Botão de início de funcionamento retardado

Tecla velocidade de centrifugação

Indicador luminoso da velocidade de centrifugação

Indicador luminoso mostra as fases dos programas

Luzes das teclas

Botão de selecção do programa de lavagem com a posição OFF

Gaveta para detergente

A

B

C

D

E

F

G

H

I

M

N

P

Описание команд

Ручка люка

Индикатор блокировки люка

Кнопка "Старт/Пауза"

Кнопка "Акваплюс"

Кнопка "Стирка холодной водой"

Кнопка "отложенного запуска"

Кнопка "регулировки скорости отжима"

Световой индикатор скорости отжима

Индикаторы фаз программ

Световые индикаторы клавиш

Переключатель программ с отметкой ВЫКЛ

Контейнер для моющих средств

KEZELŐSZERVEK

Ajtófogantyú

Ajtózár jelzőlámpa

Start/Szünet Gomb

Aquaplus gomb

Hideg mosás gomb

Késleltetett indítás gomb

„Centrifugálási sebesség” gomb

Centrifugálási sebesség jelzőlámpa

A jelzőlámpák azt jelzik, hogy a program melyik fázisa van folyamatban.

Nyomógombok jelzőlámpái

A mosóprogramok kapcsolóóra-beállító gombja, „KI” helyzet

Mosószerhároló fiók

COMENZI

Manerul usii

Led indicator hubloul blocat

Buton Pornit/Oprit

Buton Aquaplus

Buton spalare rece

Buton pornire intarziata

Buton viteza de stoarcere



Led indicator viteza de stoarcere

Led de indicare a fazei ciclului de spalare

Leduri indicatoare butoane

Buton selectare programe cu pozitie "OFF"

Caseta detergenti

<p align="center">ⓔ</p> <p align="center">DESCRIPCIÓN DE LOS MANDOS</p>	<p align="center">Ⓟ</p> <p align="center">DESCRIÇÃO DOS COMANDOS</p>			<p align="center">Ⓡ</p> <p align="center">НАЗНАЧЕНИЕ КНОПОК</p>	<p align="center">Ⓡ</p> <p align="center">A KEZELŐSZERVEK ISMERTETÉSE</p>	<p align="center">Ⓡ</p> <p align="center">DESCRIERE COMENZII</p>
<p>MANILLA APERTURA PUERTA</p> <p>Para abrir la puerta pulse la palanca situada en el interior de la manilla.</p> <div data-bbox="85 368 394 676" style="border: 1px solid black; padding: 5px;"> <p>ATENCIÓN: UN DISPOSITIVO DE SEGURIDAD ESPECIAL IMPIDE LA APERTURA INMEDIATA DEL OJO DE BUEY AL FINALIZAR EL LAVADO. AL FINAL DE LA FASE DE CENTRIFUGADO, ESPERE 2 MINUTOS ANTES DE ABRIR EL OJO DE BUEY.</p> </div>	<p>MANIPULO PARA ABRIR A PORTA</p> <p>Pressione o botão no manipulo para abrir a porta</p> <div data-bbox="432 384 732 730" style="border: 1px solid black; padding: 5px;"> <p>ATENÇÃO: UM DISPOSITIVO DE SEGURANÇA ESPECIAL IMPÊDE A ABERTURA DA PORTA NO FIM DO CICLO DE LAVAGEM. UMA VEZ CONCLUÍDO O CICLO DE CENTRIFUGAÇÃO DEVERÁ ESPERAR 2 MINUTOS PARA PODER ABRIR A PORTA.</p> </div>	<p>A</p> <div data-bbox="779 312 1072 576" style="border: 1px solid black; padding: 10px;"> <p>2 min.</p>  </div>		<p>РУКОЯТКА ЛЮКА</p> <p>Чтобы открыть люк, нажмите на клавишу в рукоятке.</p> <div data-bbox="1196 384 1496 708" style="border: 1px solid black; padding: 5px;"> <p>Внимание! Специальное устройство безопасности не позволяет немедленно открыть люк в конце стирки. В конце фазы отжима центрифугой следует подождать 2 минуты, прежде чем открыть люк.</p> </div>	<p>AJTÓFOGANTYÚ <i>Az ajtó nyitásához nyomja meg a fogantyú belsejében lévő gombot.</i></p> <div data-bbox="1529 384 1839 683" style="border: 1px solid black; padding: 5px;"> <p>FONTOS! A MOSÁS/CENTRIFUGÁLÁS VÉGÉN EGY SPECIÁLIS BIZTONSÁGI BERENDEZÉS AKADÁLYOZZA MEG AZ AJTÓ KINYITÁSÁT. A CENTRIFUGÁLÁS BEFEJEZÉSEKOR VÁRJON 2 PERCET AZ AJTÓ KINYITÁSA ELŐTT.</p> </div>	<p>MANERUL USII Apasati pe clapa din interiorul manerului usii pentru a deschide usa .</p> <div data-bbox="1868 384 2175 683" style="border: 1px solid black; padding: 5px;"> <p>ATENȚIE: UN DISPOZITIV SPECIAL DE SIGURANȚA IMPIEDICA DESCHIDEREA IMEDIATA A HUBLOULUI LA SFARSITUL SPALARII. DUPA TERMINAREA CENTRIFUGARIII AȘTEPTATI DOUA MINUTE INAINTE DE A DESCHIDE HUBLOUL.</p> </div>
<p>PILOTO SEGURIDAD PUERTA</p> <p>El piloto se ilumina cuando la puerta está correctamente cerrada y la máquina está conectada. Una vez pulsada la tecla START/PAUSA, al principio el piloto parpadea para después quedar permanentemente iluminado hasta que finaliza el lavado. En el caso de que la puerta no esté correctamente cerrada el piloto continuará parpadeando. Un dispositivo de seguridad especial impide la apertura inmediata de la puerta al terminar el ciclo de lavado, espere 2 minutos para que se apague el piloto y apague la lavadora colocando el mando selector de programas en la posición "OFF".</p>	<p>INDICADOR DE FECHO DE PORTA</p> <p>O indicador luminoso de "fecho de porta" acende quando a porta está totalmente fechada e a máquina está pronta para começar. Quando o botão de "INÍCIO" é pressionado com a porta da máquina fechada, o indicador luminoso piscará momentaneamente e depois ficará ligado. Se a porta não estiver fechada, o indicador luminoso continuará a piscar. Um dispositivo especial de segurança previne que a porta abra de imediato ao fim do ciclo de lavagem. Espere 2 minutos depois do ciclo de lavagem ter terminado, e a luz de fecho de porta desligar-se-á antes da porta se abrir. No fim do ciclo de lavagem, rode o selector de programas para a posição "OFF".</p>	<p>B</p>		<p>ИНДИКАТОР БЛОКИРОВКИ ЛЮКА</p> <p>Индикатор блокировки люка светится, когда люк полностью закрыт на работающей машине. При нажатии на клавишу ПУСК, когда люк закрыт, индикатор мигает, затем начинает светиться постоянно.</p> <p>Если люк не закрыт, индикатор продолжает мигать.</p> <p>Специальное устройство не позволяет открыть люк сразу по окончании стирки. Подождите около 2 минут после завершения программы, пока индикатор блокировки люка не погаснет. По завершении стирки установите рукоятку выбора программ в положение Выкл.</p>	<p>AJTÓZÁR JELZŐLÁMPA</p> <p><i>Az „ajtó zárva” jelzőlámpa akkor világít, ha az ajtó teljesen zárva van, és a gép „BE” van kapcsolva. Ha az ajtó zárva van, a START gomb lenyomásakor a jelzőlámpa egy pillanatra felviláglik, majd égvé marad.</i></p> <p>Ha az ajtó nincs zárva, a jelzőlámpa tovább villog.</p> <p><i>A ciklus befejezése után egy speciális biztonsági berendezés akadályozza meg az ajtó azonnali kinyitását. A mosás befejezése és az „ajtó zárva” jelzőlámpa kialvása után várjon 2 percet, mielőtt kinyitná az ajtót. A ciklus végén fordítsa a programválasztó gombot a „KI” helyzetbe.</i></p>	<p>INDICATOR HUBLOU BLOCAT</p> <p>Ledul este aprins când usa e blocata si masina este in functiune. Când apasati butonul Pornit/Oprit si hubloul este inchis, ledul va clipi pe moment si apoi va ramâne aprins.</p> <p>Atentie: Daca ledul va clipi in continuare atunci usa nu e inchisa.</p> <p>La sfarsitul programului rotiti butonul selector de programe pe pozitia OFF.</p>

(ES)**TECLA START/PAUSA**

Después de seleccionar un programa espere a que el indicador "centrifugado" se encienda antes de seleccionar la tecla "START".

Seleccionar para activar el ciclo introducido con el mando de programas (según el ciclo introducido se iluminará uno de los indicadores de las fases de lavado)

NOTA: DESPUÉS DE HABER APRETADO LA TECLA START, SE NECESITAN UNOS SEGUNDOS PARA QUE LA LAVADORA INICIE EL PROGRAMA.

MODIFICAR LA PROGRAMACIÓN DESPUÉS DEL INICIO DEL PROGRAMA (PAUSA)

Después del inicio del programa pueden ser modificados sólo las opciones y parámetros mediante las teclas función. Apretar la tecla START/PAUSA durante 4 segundos, la intermitencia de los indicadores de las teclas función y de un indicador de las fases de lavado indica que la lavadora está en pausa, modifique lo que desee y accione de nuevo la tecla START/PAUSA anulando la intermitencia.

Si se desea añadir o extraer colada durante el lavado, desactivar la tecla START, y esperar DOS minutos hasta que el dispositivo de seguridad libere el bloqueo de la escotilla. Efectuada la operación, después de haber cerrado la escotilla y apretado la tecla START, la lavadora volverá a iniciar el lavado desde el punto en que fué parada.

CANCELAR PROGRAMA SELECCIONADO

Para cancelar el programa, coloque el selector en posición OFF. Seleccionar un programa distinto. Vuelva a colocar el selector de programas en posición OFF.

(PT)**BOTÃO INÍCIO (START)**

Depois de seleccionar o programa espere que o indicador luminoso da velocidade de centrifugação se acenda antes de pressionar o botão START (INÍCIO).

Pressione para iniciar o ciclo selecionado (de acordo com o ciclo selecionado o indicador luminoso de uma fase de lavagem acende-se).

NOTA: DEPOIS DE ACCIONAR O BOTÃO DE INÍCIO, ESTE, DEMORARÁ ALGUNS SEGUNDOS PARA COMEÇAR A TRABALHAR.

Alterar a programação após o início do programa (PAUSA)

O programa pode estar em pausa em qualquer momento durante o ciclo de lavagem pressionando o botão "START/PAUSE" (INÍCIO/PAUSA) durante 4 segundos. Quando a máquina está no estado "PAUSA", os indicadores luminosos da "fase de lavagem" e os botões de opção irão piscar. Para reiniciar o programa pressione novamente o botão START (INÍCIO).

Se desejar alargar ou anular a duração de lavagem, espere 2 minutos até abrir a porta em segurança. Após ter feito essa escolha, feche a porta, pressione o botão de Início, e este continuará a funcionar até ao fim.

CANCELANDO O PROGRAMA

Para cancelar o programa tem de rodar o botão de seleção de programas para a posição "OFF" (desligada). Isto feito, seleccione então um programa diferente. Volte a rodar o botão de seleção de programas para a posição "OFF" (desligada).

C**(RU)****КНОПКА СТАРТ/ПАУЗА**

После выбора программы подождать, когда загорится индикатор "Отжим", прежде чем нажимать кнопку СТАРТ/ПАУЗА.

Нажмите для запуска программы, выбранной переключателем программ (в зависимости от программы загорается один из индикаторов фаз стирки).

ПРИМЕЧАНИЕ: ПОСЛЕ НАЖАТИЯ КНОПКИ СТАРТ ДО НАЧАЛА РАБОТЫ МОЖЕТ ПРОЙТИ НЕСКОЛЬКО СЕКУНД.

ИЗМЕНЕНИЕ ПАРАМЕТРОВ ПОСЛЕ ЗАПУСКА ПРОГРАММЫ (ПАУЗА)

Нажмите и удерживайте около 4 секунд кнопку СТАРТ/ПАУЗА, мигание индикаторов функциональных кнопок и индикаторов фаз стирки показывает, что машина находится в режиме Пауза, внесите желаемые изменения и снова нажмите кнопку СТАРТ/ПАУЗА, аннулируя перерыв.

Если Вы хотите доложить или вынуть белье в процессе стирки, подождите 2 минуты, пока устройство безопасности разблокирует загрузочный люк. Сделайте необходимую Вам операцию, закройте загрузочный люк и нажмите кнопку СТАРТ. Машина продолжит цикл с того момента, на котором он был прерван.

ОТМЕНА ПРОГРАММЫ

Чтобы отменить программу, установите переключатель в положение "ВЫКЛ." (англ. Off). Выберите другую программу. Верните переключатель программ в положение "ВЫКЛ." (англ. Off).

(HU)**START/SZÜNET GOMB**

A program kiválasztása után várja meg a „Centrifugálás” jelzőlámpa felgyulladását, mielőtt lenyomná a START gombot.

A kiválasztott ciklus beindításához nyomja meg a gombot (a kiválasztott ciklusnak megfelelően az egyik mosási fázis jelzőlámpa kigyullad).

MEGJEGYZÉS: A START GOMB LENYOMÁSÁKOR ELTELIK NÉHÁNY PERC A GÉP BEINDULÁSA ELŐTT.

A BEÁLLÍTÁS MEGVÁLTOZTATÁSA A PROGRAM BEINDÍTÁSA UTÁN (SZÜNET)

A program a mosási ciklus közben bármikor megállítható a „START/SZÜNET” gomb körülbelül 4 másodpercre történő lenyomva tartásával. Ha a gép a Szünet üzemmódban van, akkor a „mosási fázis” jelzőlámpa és az opciógombok villognak. A program újraindításához nyomja meg ismét a START gombot.

Ha a mosás közben ruhadarabokat szeretne betenni vagy kivenni a gépből, várjon 2 percig, amíg a biztonsági berendezés oldja az ajtó rögzítését.

A művelet elvégzése után csukja be az ajtót, nyomja le a START gombot, és a gép onnan folytatja a munkát, ahol abbahagyta.

A PROGRAM TÖRLÉSE

A program törléséhez állítsa a választógombot a KI helyzetbe. Válasszon egy másik programot. Állítsa vissza a programválasztó gombot a KI helyzetbe.

(RO)**BUTON PORNIT/OPRIT**

Dupa selectarea programului, asteptati ca indicatorul „Centrifugare” sa se aprinda inainte sa apasati butonul START.

Apasati pentru a pune in functiune programul selectat (in functie de programul selectat se vor aprinde indicatoarele luminoase corespunzatoare etapelor de spalare).

ATENȚIE: CAND ATI APASAT BUTONUL START, POT TRECE CATEVA SECUNDE INAINTE CA APARATUL SA PORNEASCA.

A. SCHIMBAREA SETARILOR DUPA CE PROGRAMUL A INCEPUT (PAUSE)



Dupa ce programul a inceput poate fi modificat doar apasand butoanele relevante pentru acel program. Functionarea programului poate fi intrerupta in orice moment in timpul derularii programului mentinand apasat butonul „START/PAUZA” timp de 4 secunde. Cand masina de spalare este in modul pauza, indicatorul luminos pentru „etapa de spalare” si butonul pentru optiuni clipesc. Pentru a repune programul in functiune, apasati din nou butonul START.





















Daca doriti sa adaugati sau sa scoateti obiecte in timpul spalarii, asteptati 2 minute pana cand dispozitivul de siguranta deblocheaza usa. Dupa ce ati facut manevra, inchideti usa si apasati butonul Start. Masina va continua programul de unde s-a oprit.

OPRIREA UNUI PROGRAM

Pentru a anula un program, setati butonul selector pe pozitia OFF (oprit). Selectati un alt program. Resetati butonul selector pe pozitia OFF.

<p style="text-align: center;">(ES)</p> <p>Las teclas de opción deberán estar seleccionadas antes de pulsar la tecla de START.</p>	<p style="text-align: center;">(PT)</p> <p><i>A opção do botão deverá ser seleccionada antes de pressionar o botão "START".</i></p>			<p style="text-align: center;">(RU)</p> <p>Клавиши дополнительных функций следует нажимать только перед нажатием на клавишу ПУСК.</p>	<p style="text-align: center;">(HU)</p> <p>Az opciógombokat a START gomb lenyomása előtt kell kiválasztani.</p>	<p style="text-align: center;">(RO)</p> <p>ATENȚIE! Butoanele optionale trebuie selectate înainte de a apăsa butonul START.</p>
<p>TECLA "NO ALERGIA"</p> <p>Gracias la nuevo Sensor System, accionando esta tecla función, es posible efectuar un nuevo y especial ciclo de lavado aplicable en los programas para tejidos mixtos y resistentes que tiene además de especial cuidado de las fibras de los tejidos, una especial atención de la piel de las personas sensibles. La introducción de mucha mayor cantidad de agua y la nueva acción combinada de ciclos de rotación del cesto con cargas y descargas de agua, permite obtener tejidos perfectamente limpios y aclarados. Se aumenta el agua en el lavado para obtener una perfecta disolución del detergente, garantizando una eficaz acción limpiadora. Se aumenta el agua también en el momento del aclarado de manera que se elimina cualquier residuo de detergente en las fibras. Esta función ha sido estudiada especialmente para las personas con la piel delicada y sensible, para las cuales un mínimo de residuo de detergente puede causar irritación o alergias. Se aconseja utilizar esta función también en la ropa de los niños/ bebés o en tejidos delicados en general o también, en el lavado de tejidos cuyas fibras tengan gran capacidad de absorber detergente (albornoces, toallas, etc.). Para asegurarse las mejores prestaciones en el lavado, esta función está siempre activa en los programas Delicados y Lana/Lavado a mano.</p>	<p>TECLA "AQUAPLUS"</p> <p>Pressionando esta tecla poderá activar um novo ciclo de lavagem especial nos programas de Cores e Tecidos Mistos, graças ao novo Sistema Sensor. Esta opção cuida delicadamente das fibras das roupas e da delicada pele daqueles que as usam. A roupa é lavada numa maior quantidade de água e isso, em conjunto com a nova combinação de acção de ciclos de rotação do tambor, dar-lhe-à roupa que foi lavada e enxaguada na perfeição. A quantidade de água na lavagem foi aumentada de forma a que o detergente fosse completamente dissolvido, assegurando uma lavagem eficiente. A quantidade de água também foi aumentada no ciclo de enxaguamento permitindo que todas as partículas de detergente sejam removidas das fibras. Esta função foi especificamente concebida para pessoas com peles delicadas e sensíveis, para quem mesmo uma pequena quantidade de detergente pode causar alergias ou irritações na pele. Esta função também é recomendada para a lavagem de roupa de criança ou tecidos delicados em geral, ou para quando lava tecidos turcos, uma vez que as fibras tendem a absorver uma elevada quantidade de detergente. Para assegurar a melhor performance das suas lavagens, esta função é sempre activada nos programas de Tecidos Delicados e Lãs/lavagem à mão.</p>	<p>D</p>		<p>КНОПКА "АКВАПЛЮС"</p> <p>Нажатием этой кнопки пользователь активирует специальный новый цикл стирки для программ стирки Смесовых и Линяющих тканей. Это стало возможным благодаря применению новой системы Sensor System. Эта функция предусматривает бережное обращение с волокнами ткани одежды, а также рекомендуется для людей с чувствительной кожей. Белье стирается в значительно большем количестве воды и это, вместе с новой комбинацией циклов вращения барабана во время заполнения бака водой и слива воды, будет давать Вашей одежде безукоризненное качество стирки и ополаскивания. Количество воды при стирке возрастает так, что моющее средство растворяется полностью, повышая тем самым эффективность стирки белья. Количество воды при ополаскивании также возрастает, обеспечивая полное удаление с белья всех следов моющего средства. Эта функция стирки специально создана для людей с нежной и чувствительной кожей, у кого даже малейшее количество моющего средства может вызывать раздражение или аллергию. Советуем также использовать данную функцию для детского белья и деликатных тканей вообще или при стирке махровых тканей, волокна которых поглощают большее количество моющего средства. Для обеспечения лучшего качества стирки данная функция всегда активируется при стирке деликатных и шерстяных/Ручная стирка тканей.</p>	<p>"AQUAPLUS" GOMB</p> <p>Az új Sensor System rendszemek köszönhetően ennek a gombnak a lenyomásával egy speciális, új ciklust aktiválhat a Színtartó és a Kevert anyagok programban. Ez az opció gyengéden kezeli a ruhaszálakat és a ruhát viselők finom bőrét. A ruha mosása sokkal nagyobb mennyiségű vízben történik, ezáltal tökéletesen tiszta és kiöblített ruhát kapunk; ehhez párosul még a dob forgási ciklusainak kombinált működése, ahol a víz betöltésére és ürítésére kerül sor. A ruhában lévő víz mennyisége megnövekszik, így a mosószer tökéletesen kioldódik, ami hatékony tisztítást eredményez. A vízmennyiség az öblítés közben is megnövekszik, így a mosószemiyomok is távoznak a szövetszálak közül. Ezt a funkciót finom és érzékeny bőrű emberek számára terveztük, akiknél a legkisebb mosószemiyomok is bőrirritációt vagy allergiát okozhat. Ezt a funkciót gyermekruhák és finom szálú anyagok esetében, vagy olyan törülközőanyagoknál is célszerű alkalmazni, amelyek szövetszálai nagyobb mennyiségű mosószert nyelnek el. A legjobb mosási teljesítmény biztosítása érdekében ez a funkció mindig aktívva van a Finom és a Gyapjú/kézi mosás programok esetében.</p>	<p>BUTON "AQUAPLUS"</p> <p>Apasand acest buton se activeaza un ciclu special de spalare, nou pentru gama tesaturile mixte si cu culori sensibile, datorita noului sistem "Sensor System". Rufeile sunt spalate intr-o cantitate mai mare de apa si aceasta, impreuna cu actiunea combinata a rotatiilor tamburului, ce umple si scoate apa, va face caq rufeile sa fie spalate si clatite foarte bine. Cantitatea sporita de apa ce este folosita in timpul spalarii canduce la o dizolvare mai buna a detergentului. Cantitatea de apa este de asemena marita si in timpul procesului de clatire eliminand astfel orice urma de detergent de pe fibre. Acesta functie a fost dezvoltata pentru cei care au pielea foarte sensibila si pentru care o urma fina de detergent pe haine le poate provoca iritatii sau alergii. Ca sfat, este bine sa folositi aceasta functie cand spalati rufe pentru copii si pentru rufe delicate, sau pentru materiale asemanatoare celor de la prosoape, care tind sa absoarba o cantitate mare de detergent. Pentru a asigura o buna spalare, aceasta functie e intotdeauna activata in cadrul programelor pentru spalarea tesaturilor delicate si a lanei/spalat cu mana.</p>

<p style="text-align: center;">(ES)</p> <p>LAVADO EN FRIO</p>	<p style="text-align: center;">(PT)</p> <p>TECLA DE LAVAGEM A FRIO</p>	<p style="text-align: center;">E</p>		<p style="text-align: center;">(RU)</p> <p>КНОПКА “СТИРКА ХОЛОДНОЙ ВОДОЙ”</p>	<p style="text-align: center;">(HU)</p> <p>“HIDEG MOSÁS” GOMB</p>	<p style="text-align: center;">(RO)</p> <p>BUTON SPALARE RECE</p>
<p>Escogiendo esta función se consigue efectuar todos los ciclos de lavado sin calentar el agua restando no obstante invariables todas las demás características (nivel de agua, tiempo, ritmo de lavado, etc.). Los programas de lavado en frío están especialmente indicados para lavar las prendas de colores poco sólidos o delicados y también para el lavado de visillos, cubre camas, fibras sintéticas muy delicadas, tapetes o tejidos poco sucios.</p>	<p><i>Com esta função podem-se executar todos os ciclos de lavagem sem aquecimento da água, ficando inalteradas todas as outras características da lavagem, (nivel de água, tempos e ritmos de lavagem etc.). Os programas de lavagem a frio são indicados para a lavagem de todas as peças de roupa cujas cores não sejam resistentes á temperaturas elevadas e para a lavagem de cortinas, fibras sintéticas particularmente delicadas, pequenos tapetes ou tecidos pouco sujos.</i></p>			<p>При нажатии на эту кнопку все этапы стирки будут выполнены характеристики остаются неизменными (уровень воды, время стирки, режим стирки и т.д.). Эта программа предназначена для стирки тканей, не выдерживающих высоких температур, цветных тканей, занавесок и деликатных синтетических тканей, маленьких ковриков и малозагрязненных вещей.</p>	<p>Ezt a gombot lenyomva minden programot hideg mosóprogrammá alakíthatunk át a többi jellemző (vízszint, időtartam, ritmus stb.) megváltoztatása nélkül. Ebben az új eszköznek köszönhetően biztonságosan moshatók a függönyök, a kisméretű szőnyegek, a finom kézi szőttesek, és a nem színes ruhadarabok.</p>	<p>Prin apasarea acestui buton orice program poate fi transformat in spalare rece, fara modificarea celorlalte caracteristici (nivel de apa, durata, ritm etc.). Draperiile, covoarele mici, tesaturile delicate, articolele colorate pot fi spalate in siguranta datorita acestei caracteristici.</p>
<p>TECLA INICIO DIFERIDO</p> <p>Esta tecla permite programar el inicio del ciclo de lavado de manera que podamos hacer que comience a trabajar después de pasadas 3, 6 ó 9 horas. Para ello debemos hacer lo siguiente: Colocar el mando en el programa elegido (Esperar que el indicador “Centrifugado” se encienda) Pulsar el botón de INICIO DIFERIDO (cada vez que pulse el botón se podrá seleccionar un arranque retardado de 3, 6 ó 9 horas respectivamente y el piloto correspondiente al tiempo seleccionado comenzará a parpadear). Pulse la tecla de “START” (el piloto correspondiente al tiempo seleccionado permanecerá encendido) para comenzar la cuenta a cuyo fin comenzará el programa automáticamente. Si Ud. desea anular el retardo del programa, siga las siguientes indicaciones: Pulse repetidamente la tecla INICIO DIFERIDO para apagar el piloto. En este momento es posible comenzar el programa elegido pulsando previamente la tecla “START”, o cancelar la operación llevando el selector a la posición “OFF” y seleccionando después otro programa.</p>	<p>BOTÃO DE INÍCIO DE FUNCIONAMENTO RETARDADO</p> <p><i>Esta opção pode ser obtida pelo botão de início de funcionamento retardado, atrasando o início de lavagem 3, 6 ou 9 horas. Para atrasar o início de funcionamento, proceda da seguinte forma: Seleccione o programa (Aguarde que o indicador luminoso de centrifugação se acenda); Pressione o botão de início de funcionamento retardado (cada vez que pressionar o botão, o início atrasará 3, 6 ou 9 horas respectivamente e a luz correspondente irá piscar). Pressione o botão “START” para dar início à operação de início de funcionamento retardado (o indicador luminoso associado a essa função, deixará de piscar e permanecerá na função “ON”). No fim do tempo de atraso seleccionado, o programa iniciará-se-á.</i></p> <p><i>Para cancelar a função Início de Funcionamento Retardado: Pressione o respectivo botão dessa função, nessa altura o programa poderá iniciar-se manualmente, utilizando o botão “START” ou rodando o selector de programas para a posição “OFF”.</i></p>	<p style="text-align: center;">F</p>		<p>КНОПКА ОТЛОЖЕННОГО ЗАПУСКА</p> <p>Предназначена для установки времени начала работы машины с отсрочкой на 3, 6 или 9 часов. Для установки отсрочки запуска выполните следующие действия: Установите желаемую программу (Подождите, когда загорится один из индикаторов “Отжим”). Нажмите клавишу Отложенного запуска (при каждом нажатии запуск будет отложен соответственно на 3, 6 или 9 часов, и будет мигать соответствующий световой индикатор). Нажмите клавишу ПУСК для начала операции Отложенного запуска (световой индикатор соответствующего времени отсрочки перестает мигать и светится постоянно). По истечении установленного периода отсрочки выбранная программа запустится.</p> <p>Для отмены функции Отложенного запуска: Нажмите на клавишу Отложенного запуска, чтобы погас световой индикатор, и программу можно будет запустить вручную при помощи клавиши ПУСК, либо выключить прибор поворотом рукоятки выбора программ в положение Выкл.</p>	<p>KÉSLELTETETT INDÍTÁS GOMB</p> <p>A készülék beindításának ideje ezzel a gombbal állítható be, így a készülék indítása 3, 6 vagy 9 órával késleltethető. A késleltetett indítás beállításához a következőképpen kell eljárni: Válassza ki a programot (Várja meg, amíg felgyullad a „Centrifugálás” jelzőlámpa.). Nyomja le a „Késleltetett indítás” gombot (a gomb minden egyes lenyomásakor az indítást 3, 6 vagy 9 órával késlelteti, és a megfelelő jelzőlámpa villog). A Késleltetett indítási művelet megkezdéséhez nyomja le a START gombot (a kiválasztott késleltetett indítási időhöz kapcsolódó jelzőlámpa villogása megszűnik, és égve marad). A kívánt késleltetési idő végén beindul a program. A Késleltetett indítás funkció törlése: Nyomja le a Késleltetett indítás gombot, amíg a jelzőlámpák el nem alszanak, ezután a program kézzel indítható a START gombbal, vagy a készülék kikapcsolható a programválasztó gomb KI helyzetbe történő elfordításával.</p>	<p>BUTON PORNIRE INTARZIATA</p> <p>Pornirea aparatului poate fi setata cu acest buton, intarziind pornira cu 3,6, sau 9 ore. Pentru a selecta intervalul de timp dupa care masina va porni:</p> <ol style="list-style-type: none"> 1. Selectati un program (Asteptati ca indicatorul pentru „Centrifugare” sa se aprinda) 2. Apasati butonul “Start Delay” (la fiecare apasare pornirea masinii va fi intarziata cu 3,6 sau 9 ore si ledul corespunzator va clipi) 3. Apasati START pentru a incepe procedura de Start Delay/Pornire intarziata (ledul indicator asociat butonului Start Delay nu va mai clipi si va ramane aprins continuu). La expirarea timpului selectat pentru intarziere, masina va porni programul de spalare ce a fost ales in prealabil. Pentru a renunta la aceasta functie: <ul style="list-style-type: none"> - apasati butonul Start Delay pana cand ledul se va stinge si programul va putea fi pornit manual folosind butonul START sau - opriti aparatul rotind butonul de selectie programe pe pozitia OFF.

<p align="center">(ES)</p> <p>TECLA SELECCIÓN CENTRIFUGADO Según el programa seleccionado se indicará automáticamente si el centrifugado es máximo (MAX), intermedia (MED) o cero (); utilizando esta tecla será posible reducir o excluir la velocidad indicada. Para activa el centrifugado, es suficiente accionar de nuevo la tecla, hasta lograr la velocidad deseada. Para proteger los tejidos, no es posible aumentar la velocidad de centrifugado mas allá de la que automáticamente se indica en el momento de la selección del programa.</p> <p>Es posible modificar la velocidad de centrifugado en cualquier momento, aún sin llevar la lavadora a la posición PAUSA.</p>	<p align="center">(PT)</p> <p>TECLA VELOCIDADE DE CENTRIFUGAÇÃO <i>De acordo com o ciclo seleccionado automaticamente surgirá a velocidade máxima do programa (MAX), intermédia (MED) ou zero ().</i> <i>Pressionando este botão é possível reduzir ou excluir a centrifugação do ciclo.</i> <i>Para reactivar o ciclo de centrifugação basta pressionar a tecla até encontrar a velocidade de centrifugação desejada.</i> <i>Para não danificar os tecidos, não é possível aumentar a velocidade de centrifugação além da velocidade estabelecida automaticamente na selecção do programa.</i></p> <p><i>É possível modificar a velocidade de centrifugação a qualquer momento, mesmo sem colocar a máquina em pausa.</i></p>	<p align="center">G</p>	<p align="center"></p>	<p align="center">(RU)</p> <p>КНОПКА РЕГУЛИРОВКИ СКОРОСТИ ОТЖИМА В зависимости от выбранной программы автоматически указывается информация о числе оборотов центрифуги – максимальное (MAX), среднее (MED) или нулевое (); используя эту кнопку, можно снизить скорость отжима или исключить отжим вообще. Для того чтобы вновь включить отжим, достаточно нажимать кнопку до тех пор, пока значение скорости отжима не достигнет желаемой величины. Во избежание повреждений белья, невозможно увеличить скорость отжима больше того значения, которое автоматически устанавливается для выбранной программы.</p> <p>Изменение скорости отжима возможно в любой момент, даже без остановки машины.</p>	<p align="center">(HU)</p> <p>„CENTRIFUGÁLÁSI SEBESSÉG” GOMB A kiválasztott ciklusnak megfelelően automatikusan megjelenik a kijelzőn, hogy milyen a program centrifugálási sebessége: maximális (MAX), közepes (MED) vagy nincs centrifugálás (). A gomb lenyomásával csökkenthető vagy törölhető a kijelzett centrifugálási sebesség. A centrifugálás ismételt aktiválásához elegendő lenyomni a gombot, amíg el nem éri a beállítani kívánt centrifuga-sebességet. Az anyagok kímélése érdekében a programválasztás közben az automatikusan megengedhető érték fölé nem növelhető a fordulatszám. A centrifuga fordulatszáma bármikor módosítható, akár a gép leállításánál is.</p>	<p align="center">(RO)</p> <p>BUTON VITEZA DE STOARCERE În funcție de programul selectat vor fi afișate automat viteza maximă (MAX.), viteza intermediară (MED) sau zero (). Prin apăsarea acestui buton, se poate reduce sau anula viteza de centrifugare afișată. Pentru a reactiva ciclul de stoarcere este suficient să apăsați butonul până când obțineți viteza de stoarcere dorită. Pentru a nu distruge țesătura, este imposibil să creșteți viteza mai mult decât este permis de către programul de spălare selectat. Este posibil să modificați viteza în orice moment fără a fi nevoie să opriți mașina.</p>
<p>INDICADOR VELOCIDAD CENTRIFUGADO En el momento de la selección de un programa, la máxima velocidad de centrifugado posible se indicará automáticamente mediante el correspondiente indicador. Seleccionando una menor velocidad de centrifugado mediante la tecla, se iluminará su indicador correspondiente.</p>	<p>INDICADOR LUMINOSO DA VELOCIDADE DE CENTRIFUGAÇÃO Quando selecciona um programa, a velocidade de centrifugação máxima é indicada automaticamente pelo indicador luminoso. Optando por uma velocidade de centrifugação inferior através da respectiva tecla, o indicador luminoso indicará a nova velocidade seleccionada.</p>	<p align="center">H</p>		<p>СВЕТОВОЙ ИНДИКАТОР СКОРОСТИ ОТЖИМА При установке программы стирки, максимально возможная скорость отжима автоматически отображается свечением соответствующего индикатора. При выборе меньшей скорости отжима нажатием кнопки будет загораться соответствующий индикатор.</p>	<p>CENTRIFUGÁLÁSI SEBESSÉG JELZŐLÁMPA Egy program beállításakor a maximálisan megengedhető centrifuga-sebesség automatikusan láthatóvá válik a megfelelő jelzőlámpa révén. A kisebb centrifuga-sebesség megfelelő gombbal történő kiválasztásakor felgyullad a megfelelő jelzőlámpa.</p>	<p>LED INDICATOR VITEZA DE STOARCERE Când stabiliți un program de spălare, viteza maximă de stoarcere permisă de acest program este afișată de ledul corespunzător. Dacă schimbați viteza ledul se va modifica în funcție de aceasta.</p>
<p>INDICADORES FASES DE LAVADO</p> <p> = lavado</p> <p> = aclarado</p> <p> = centrifugado</p>	<p>INDICADOR LUMINOSO MOSTRA AS FASES DOS PROGRAMAS</p> <p> = Lavagem principal</p> <p> = Enxaguamento</p> <p> = Centrifugação</p>	<p align="center">I</p>		<p>ИНДИКАТОРЫ ФАЗ ПРОГРАММ</p> <p> = стирка</p> <p> = Полоскание</p> <p> = отжима</p>	<p>A JELZŐLÁMPÁK AZT JELZIK, HOGY A PROGRAM MELYIK FÁZISA VAN FOLYAMATBAN.</p> <p> = Fmmosás</p> <p> = Öblítés</p> <p> = Centrifugálás</p>	<p>LED DE INDICARE A FAZEI CICLULUI DE SPALARE</p> <p> = spălare</p> <p> = clătire</p> <p> = centrifugare</p>

<p align="center">ES</p> <p>INDICADORES LUMINOSOS TECLAS Se encienden cuando son pulsadas las teclas respectivas. En caso de que se haya seleccionado una opción no compatible con el programa elegido, la luz del botón primero parpadeará y después se apagará.</p>	<p align="center">PT</p> <p>LUZES DAS TECLAS Estes indicadores luminosos acendem-se sempre que os botões a que estão associados são premidos. Se for seleccionada uma opção que não é compatível com o programa seleccionado, o indicador luminoso do botão da opção em causa pisca e depois apaga-se.</p>	<p align="center">M</p>	<p align="center">RU</p> <p>СВЕТОВЫЕ ИНДИКАТОРЫ КЛАВИШ Индикатор загорается при нажатии на клавишу. В случае если функция, которую вы пытаетесь включить нажатием соответствующей клавиши, не подходит к выбранной программе, индикатор сначала мигает, потом гаснет.</p>	<p align="center">HU</p> <p>NYOMÓGOMBOK JELZÓLÁMPÁI A nyomógomblámpák a hozzájuk tartozó gombok lenyomásakor gyulladnak fel. Ha olyan opciót választ, amely nem kompatibilis a kiválasztott programmal, akkor a gombnál lévő lámpa először villog, majd pedig kialszik.</p>	<p align="center">RO</p> <p>LED INDICATOR BUTOANE Aceste indicatoare se aprind atunci cand sunt apasate butoanele corespunzatoare. Daca este selectata o optiune care nu este compatibila cu programul selectat, atunci indicatorul de pe buton va clipi apoi se va stinge.</p>
<p>MANDO SELECTOR DE PROGRAMAS CON POSICIÓN DE "OFF"</p> <div data-bbox="85 467 383 890" style="border: 1px solid black; padding: 5px;"> <p>EL MANDO PUEDE GIRAR EN AMBOS SENTIDOS. CUANDO SE SELECCIONA UN PROGRAMA, DESPUÉS DE ALGUNOS SEGUNDOS, SE ENCIENDE UN INDICADOR CORRESPONDIENTE AL CENTRIFUGADO. PARA APAGAR LA SEÑAL LUMINOSA GIRE EL PROGRAMADOR A LA POSICIÓN OFF.</p> </div> <p>Accionar la tecla "START/PAUSA" para iniciar la fase de lavado.</p> <p>El ciclo de lavado se completará con el mando selector de programas colocado sobre el programa seleccionado hasta el final del ciclo de lavado. Al final del ciclo de lavado, apague la lavadora llevando el mando selector de programas a la posición "OFF".</p> <div data-bbox="85 1281 383 1513" style="border: 1px solid black; padding: 5px;"> <p>NOTA: SE DEBE LLEVAR SIEMPRE EL MANDO SELECTOR DE PROGRAMAS A LA POSICIÓN "OFF" AL FINAL DEL CICLO DE LAVADO Y ANTES DE SELECCIONAR UNO NUEVO.</p> </div>	<p>PROGRAMA SELECTOR COM A POSIÇÃO "OFF".</p> <div data-bbox="427 448 725 890" style="border: 1px solid black; padding: 5px;"> <p>ROTAÇÃO EM AMBAS AS DIRECÇÕES. QUANDO O SELECTOR DE PROGRAMAS ESTÁ NA POSIÇÃO DE UM PROGRAMA O INDICADOR LUMINOSO DA VELOCIDADE DE CENTRIFUGAÇÃO IRÁ ACENDER.</p> <p>N.B. PARA DESLIGAR A MÁQUINA, COLOQUE O SELECTOR DE PROGRAMAS NA POSIÇÃO OFF (DESLIGAR).</p> </div> <p>Pressione a tecla "Start/Pause" para iniciar o ciclo seleccionado.</p> <p>O botão mantém-se intacto, mesmo quando o programa está a decorrer.</p> <p>No fim do programa desligue a máquina de lavar rodando o selector para a posição "OFF".</p> <div data-bbox="427 1246 725 1513" style="border: 1px solid black; padding: 5px;"> <p>NOTA: O SELECTOR DE PROGRAMAS DEVERÁ SER DODADO ATÉ À POSIÇÃO "OFF" NO FIM DE CADA CICLO DE LAVAGEM OU QUANDO RECOMEÇAR UM OUTRO CICLO, OU OUTRO PROGRAMA.</p> </div>	<p align="center">N</p> <div data-bbox="763 448 1061 715" style="border: 1px solid black; padding: 5px;">  </div>	<p>ПЕРЕКЛЮЧАТЕЛЬ ПРОГРАММ С ОТМЕТКОЙ ВЫКЛ.</p> <div data-bbox="1189 448 1487 759" style="border: 1px solid black; padding: 5px;"> <p>ВРАЩАЕТСЯ В ОБОИХ НАПРАВЛЕНИЯХ. ПОСЛЕ ВЫБОРА ПРОГРАММЫ ЗАГОРАЕТСЯ ИНДИКАТОР "ОТЖИМ". ДЛЯ ВЫКЛЮЧЕНИЯ СВЕТОВОЙ ИНДИКАЦИИ ПОВЕРНУТЬ ПЕРЕКЛЮЧАТЕЛЬ ПРОГРАММ В ПОЗИЦИЮ ВЫКЛ. (OFF).</p> </div> <p>Нажмите кнопку "Start/Pause" для запуска выбранной программы.</p> <p>Программа выполняется при неизменном положении селектора программ до завершения цикла.</p> <p>Выключите машину поворотом рукоятки выбора программ в положение Выкл.</p> <div data-bbox="1189 1158 1487 1533" style="border: 1px solid black; padding: 5px;"> <p>ПРИМЕЧАНИЕ: РУКОЯТКУ ВЫБОРА ПРОГРАММ СЛЕДУЕТ ОБЯЗАТЕЛЬНО ВОЗВРАЩАТЬ В ПОЛОЖЕНИЕ ВЫКЛ. ПО ОКОНЧАНИИ КАЖДОГО СЕАНСА СТИРКИ, А ТАКЖЕ ПРИ ЖЕЛАНИИ НАЧАТЬ СЛЕДУЮЩИЙ СЕАНС ПЕРЕД ТЕМ, КАК УСТАНОВИТЬ И ЗАПУСТИТЬ ЖЕЛАЕМУЮ ПРОГРАММУ.</p> </div>	<p>A PROGRAMVÁLASZTÓ</p> <div data-bbox="1529 448 1827 834" style="border: 1px solid black; padding: 5px;"> <p>A KIKAPCSOLT HELYZETBEN MINDKÉT IRÁNYBAN FOROG. A PROGRAMVÁLASZTÓ GOMB ELFORDÍTÁSAKOR FELGYULLAD A CENTRIFUGÁLÁS JELZÓLÁMPA. MEGJEGYZÉS: A GÉP KIKAPCSOLÁSÁHOZ FORDÍTSA EL A PROGRAMVÁLASZTÓ GOMBOT A „KI” HELYZETBE.</p> </div> <p>A kiválasztott ciklus beindításához nyomja le a „Start/Szűnet” gombot.</p> <p>A program úgy zajlik le, hogy a ciklus befejeződéséig a programválasztó gomb a kiválasztott programon marad.</p> <p>Kapcsolja ki a mosógépet a programválasztó gomb KI helyzetbe történő elfordításával.</p> <div data-bbox="1529 1209 1827 1527" style="border: 1px solid black; padding: 5px;"> <p>MEGJEGYZÉS: A PROGRAMVÁLASZTÓ GOMBOT VISSZA KELL ÁLLÍTANI A KI HELYZETBE MINDEN EGYES CIKLUS VÉGÉN, VAGY EGY ÚJ MOSÁSI CIKLUS BEINDÍTÁSAKOR A KÖVETKEZŐ PROGRAM KIVÁLASZTÁSA ÉS BEINDÍTÁSA ELŐTT.</p> </div>	<p>BUTON SELECTARE PROGRAME CU POZITIE "OFF"</p> <div data-bbox="1870 448 2168 791" style="border: 1px solid black; padding: 5px;"> <p>ATENȚIE: PUTETI ROTI IN AMBELE DIRECTII. CAND SELECTORUL PENTRU PROGRAME ESTE ROTIT, INDICATORUL LUMINOS PENTRU CENTRIFUGARE SE APRINDE. OBSERVATIE: PENTRU A OPRI FUNCTIONAREA MASINII, ROTITI SELECTORUL DE PROGRAME ÎN POZITIA OPRIT.</p> </div> <p>Apasati butonul "Start/Pause" pentru a incepe un ciclu de spalare.</p> <p>Ciclu se va desfășura cu butonul de selecție programe stationand pe poziția programului selectat până la sfârșitul acestuia.</p> <p>Opriti masina de spalare rotind butonul de programe pe poziția OFF.</p> <div data-bbox="1870 1209 2168 1485" style="border: 1px solid black; padding: 5px;"> <p>ATENȚIE: BUTONUL DE SELECTIE PROGRAME TREBUIE SA SE INTOARCA PE POZITIA OFF LA SFARSITUL FIECARUI CICLU DE SPALARE SAU CAND INCEPE UN SUBCICLU, INAINTE DE A INCEPE ALT PROGRAM NOU.</p> </div>

TABLA DE PROGRAMAS

PROGRAMA PARA:	LLEVE EL PUNTERO DEL MANDO SELECTOR DE PROGRAMAS SOBRE:	CARGA MAX kg	TEMP. °C	CARGA DETERGENTE	
				I	☼
Tejidos resistentes Algodón, lino, cáñamo	Blanco	90	3,5	90°	● ●
Algodón, mixtos resistentes	Colores resistentes	60 *	3,5	60°	● ●
Algodón, mixtos	Colores resistentes	50	3,5	50°	● ●
	Colores resistentes	40	3,5	40°	● ●
	Colores delicados	30	3,5	30°	● ●
Tejidos mixtos y sintéticos Sintéticos (Rayon, Acrílicos)	Colores resistentes	50	2	50°	● ●
	Colores delicados	40	2	40°	● ●
Mixtos, sintéticos delicados	Camisas 	30	2	30°	● ●
Especiales	Aclarados 	-	-	-	●
	Centrifugado energético 	-	-	-	
	Sólo vaciado 	-	-	-	
Tejidos muy delicados Ropa de lana Sintéticos (Rayon, Acrílicos)	Delicados 	40	1,5	40°	● ●
	Lana lavable en lavadora 	30	1	30°	● ●
	Lavado a mano 	30	1	30°	● ●
Ciclos rápidos	Tejidos mixtos	Sport	3,5	40°	● ●
	Tejidos resistentes/mixtos	44'	2	40°	● ●
	Tejidos resistentes/mixtos	32' ■	2	30°	● ●

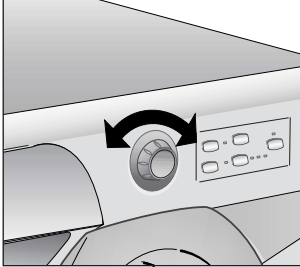
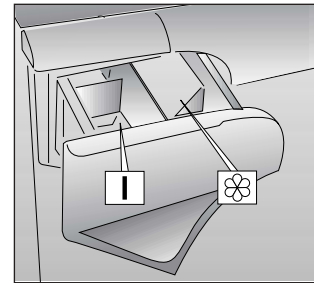

Notas a considerar:

En caso de ropa con un alto grado de suciedad, se aconseja la reducción de la carga a máximo 3 kg.

* Programas según normas CENELEC EN 60456.

- El programa rápido 32 minutos puede ser, además, utilizado como ciclo de prelavado en el caso de coladas particularmente sucias seleccionando a continuación el programa principal deseado.



TABELA DE PROGRAMAS DE LAVAGEM

PROGRAMA PARA	SELECTOR DE PROGRAMAS:	QUANTIDA-DE MÁXIMA DE ROUPA kg	TEMP. °C	COLOCAÇÃO DO DETERGENTE NA GAVETA	
				I	☼
Tecidos resistentes <i>Algodão, linho</i>	Branco	90	3,5	90°	● ●
<i>Algodão, tecidos mistos, resistentes</i>	Branco	60 *	3,5	60°	● ●
<i>Algodão, tecidos mistos</i>	Tecidos coloridos	50	3,5	50°	● ●
	Tecidos coloridos	40	3,5	40°	● ●
	Tecidos normais	30	3,5	30°	● ●
Tecidos mistos e sintéticos <i>Sintéticos (nylon, perlon), mistos de algodão</i>	Tecidos coloridos	50	2	50°	● ●
	Tecidos normais	40	2	40°	● ●
<i>Mistos, sintéticos, delicados</i>	Camisas 	30	2	30°	● ●
Especiais	Enxaguamentos 	-	-	-	●
	Centrifugação 	-	-	-	
	Despejo simples da água 	-	-	-	
Tecidos muito delicados <i>Lãs Sintéticos (dralon, acrílico, trevira)</i>	Tecidos delicados 	40	1,5	40°	● ●
	Lãs "laváveis à máquina" 	30	1	30°	● ●
	Lavagem à mão 	30	1	30°	● ●
Programas rápidos	Tecidos mistos	Sport	3,5	40°	● ●
	Tecidos mistos e resistentes	44'	2	40°	● ●
	Tecidos mistos e resistentes	32' ■	2	30°	● ●

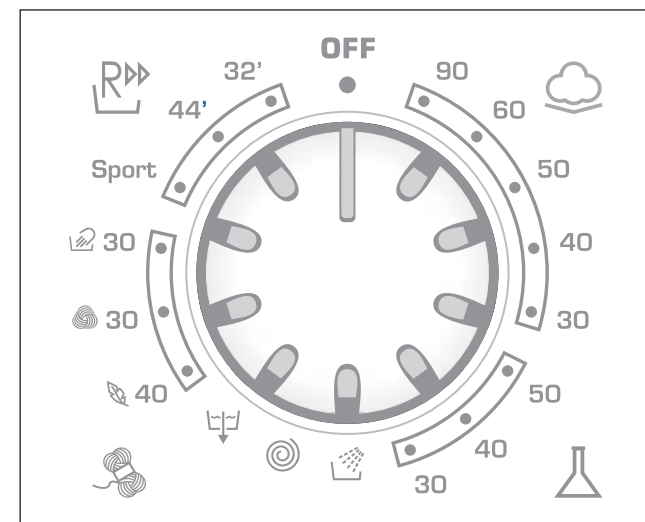
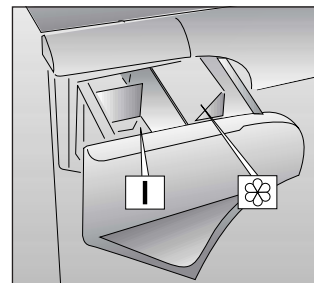

Observações importantes

Se pretender lavar roupa interior muito suja, será recomendável não carregar a máquina com mais de 3 kg de roupa.

* Programas em conformidade com a norma EN 60456.

■ Caso as peças de roupa a lavar estejam realmente muito sujas, este programa rápido de 32 minutos também pode ser utilizado como um ciclo de pré-lavagem, tendo de ser seleccionado antes do programa de lavagem principal.

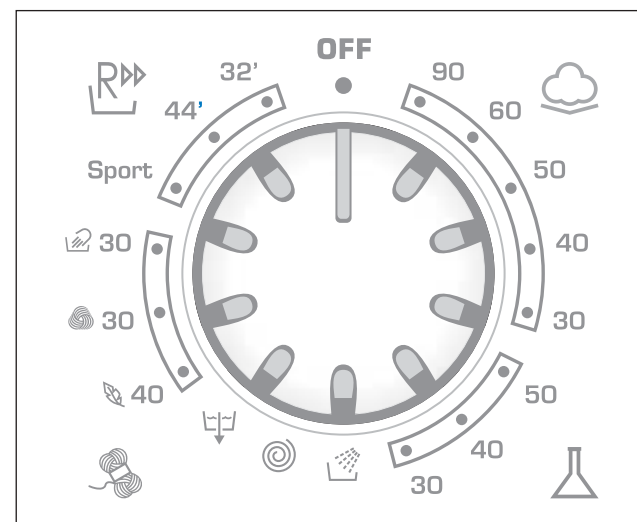

ПАРАГРАФ 7
ТАБЛИЦА ПРОГРАММ СТИРКИ

Программа стирки для	РУКОЯТКА ВЫБОРА ПРОГРАММ В ПОЛОЖЕНИИ ВКЛ.:	Макс. загрузка, кг	Температура, °C	Загрузка моющих средств	
				I	
прочные ткани Хлопок, лен	Белые ткани	90	3,5	90°	● ●
Хлопок, смесовые прочные ткани	Белые ткани	60 *	3,5	60°	● ●
Хлопок, смесовые ткани	Цветные нелиняющие ткани	50	3,5	50°	● ●
	Цветные нелиняющие ткани	40	3,5	40°	● ●
	Цветные линяющие ткани	30	3,5	30°	● ●
смесовые и синтетические ткани	Цветные нелиняющие ткани	50	2	50°	● ●
	Цветные линяющие ткани	40	2	40°	● ●
Синтетич. ткани (нейлон, перлон)					
Смесовые, синтетич. деликатные	Рубашки	30	2	30°	● ●
Специальные программы	Полоскание	-	-	-	●
	Быстрый отжим	-	-	-	
	Только слив	-	-	-	
очень деликатные ткани	Деликатные ткани	40	1,5	40°	● ●
	Шерсть с пометкой "Для машинной стирки"	30	1	30°	● ●
	Программа "Ручная стирка"	30	1	30°	● ●
Экспресс программы	СМЕШАННЫЕ ТКАНИ	Sport	3,5	40°	● ●
	СТОЙКИЕ или СМЕШАННЫЕ ТКАНИ	44'	2	40°	● ●
	СТОЙКИЕ или СМЕШАННЫЕ ТКАНИ	32' ■	2	30°	● ●

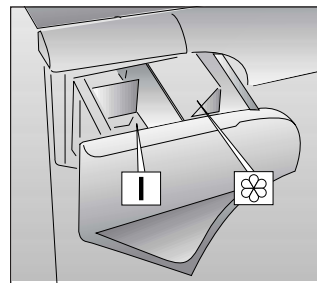
Примите во внимание!





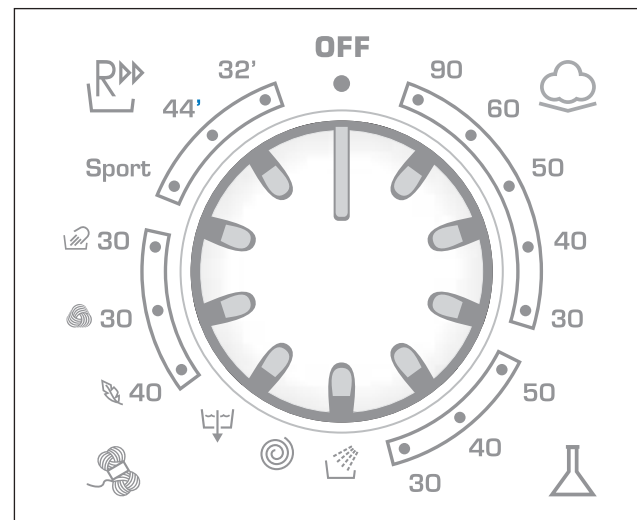

В случае стирки сильно загрязненного белья рекомендуется снизить загрузку до 3 кг сухого белья.

* Программы соответствуют EN Директиве 60456.

■ 32-минутная скоростная программа может быть также использована как предварительная стирка в случае сильного загрязнения белья перед основной программой стирки.



PROGRAMTÁBLÁZAT

TEXTÍLIA PROGRAM	PROG.	MAX. SÚLY kg	HŐM., °C	MOSÓSZERADAG		
				I	☼	
Nem érzékeny anyagok Pamut, vászon	Fehér	90	3,5	90°	●	●
Pamut, vegyes nem érzékeny	Fehér	60 *	3,5	60°	●	●
Pamut, vegyes	Gyorsan fakuló	50	3,5	50°	●	●
	Gyorsan fakuló	40	3,5	40°	●	●
	Nem gyorsan fakuló	30	3,5	30°	●	●
Kevert és szintetikus anyagok Szintetikus (nejlon, perlon), vegyes pamut	Gyorsan fakuló	50	2	50°	●	●
	Nem gyorsan fakuló	40	2	40°	●	●
Vegyes, finom szintetikus anyagok	Ingek 	30	2	30°	●	●
Speciális lehetőségek	Öblítés 	-	-	-	●	
	Gyors centrifugálás 	-	-	-		
	Csak vízürités 	-	-	-		
Nagyon finom anyagok	Finom 	40	1,5	40°	●	●
	„GÉPPEL MOSHATÓ” gyapjúáru 	30	1	30°	●	●
	Kézi mosás 	30	1	30°	●	●
Napi programok	Kevert	Sport	3,5	40°	●	●
	Pamut/Kevert	44'	2	40°	●	●
	Pamut/Kevert	32' ■	2	30°	●	●

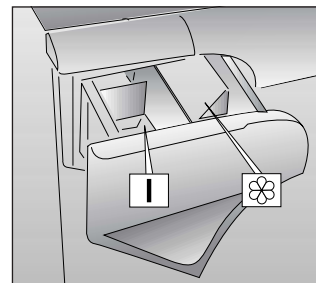

Kérjük, olvassa el az alábbi megjegyzéseket!





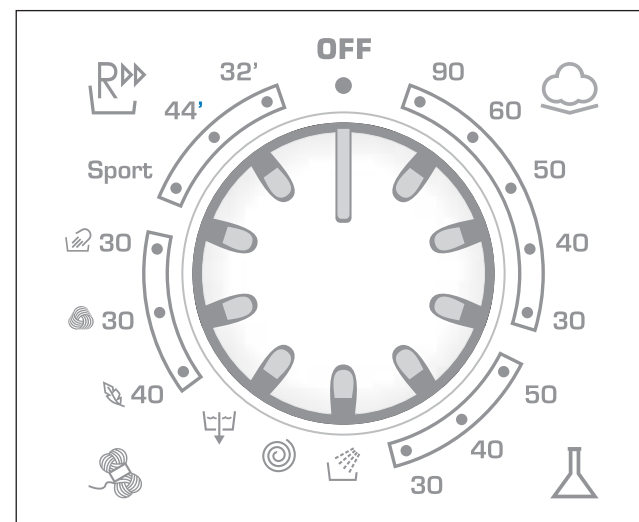

Erősen szennyezett ruhák mosásakor javasoljuk, hogy csökkentse le a mennyiséget 3 kg-ra.

* Programok a CENELEC EN 60456 szerint.

■ A “32 perces gyors program” a főmosás kiválasztása előtt előmosásként is használható erősen szennyezett ruhanemű esetében.



TABEL DE PROGRAME

PROGRAM PENTRU:	SELECTOR PROGRAME PE:	GREUT. MAX. Kg	TEMP. °C	CASETA DET.	
				I	☼
Tesaturi rezistente bumbac, in, canepa	Albe	90	3,5	90°	● ●
Bumbac, tesaturi mixte rezistente	Albe	60 *	3,5	60°	● ●
Bumbac, tesaturi mixte	Culori rezistente	50	3,5	50°	● ●
	Culori rezistente	40	3,5	40°	● ●
	Culori delicate	30	3,5	30°	● ●
Tesaturi amestec si sintetice Sintetice (nylon), amestec bumbac	Culori rezistente	50	2	50°	● ●
	Culori delicate	40	2	40°	● ●
Amestec, sintetice delicate	Camasi 	30	2	30°	● ●
Speciale	Clatire 	-	-	-	●
	Stoarcere rapida 	-	-	-	
	Doar evacuare apa 	-	-	-	
Tesaturi foarte delicate	Delicate 	40	1,5	40°	● ●
	Lana "De spalat in masina" 	30	1	30°	● ●
	Spalat cu mana 	30	1	30°	● ●
Programe rapide	Tesaturi amestec	Sport	3,5	40°	● ●
	Tesaturi rezistente/Sintetice	44'	2	40°	● ●
	Tesaturi rezistente/Sintetice	32' ■	2	30°	● ●

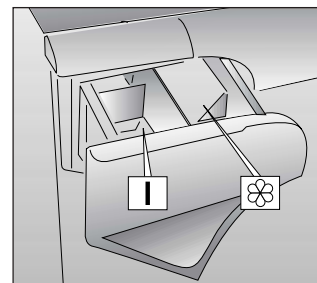

VA RUGAM CITITI ACESTE OBSERVATII!

Cand spalati rufe foarte murdare este recomandat sa reducati incarcatura la maximum 3 kg.

* Programe in concordanta cu normele CENELEC EN 60456.

■ "Programul rapid de 32 minute" poate fi, de asemenea, utilizat ca ciclu de prespalare in cazul rufelor foarte murdare, selectionind apoi programul principal dorit.

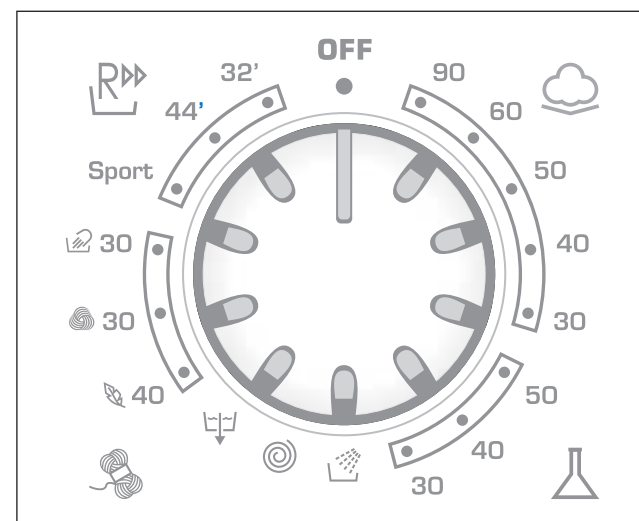

CAPÍTULO 8

SELECCIÓN DE PROGRAMAS

Para tratar los diferentes tipos de tejidos y los diferentes grados de suciedad, la lavadora dispone de una selección de diversos programas para los diferentes tipos de tejidos, temperatura y duración (véase la tabla de programas de lavado).

1. TEJIDOS RESISTENTES

Los programas se realizan permitiendo el máximo grado de lavado y los aclarados, intercalados con fases de centrifugado, asegurando un lavado perfecto. El centrifugado final a la máxima velocidad garantiza un escurrido óptimo.

2. TEJIDOS MIXTOS Y SINTÉTICOS

El lavado y el aclarado se optimizan con los ritmos de rotación del tambor y los niveles de agua. El centrifugado en modo delicado, asegura una reducción en la formación de pliegues sobre los tejidos.

3. Programas especiales

PROGRAMA ESPECIAL "ACLARADOS"

Este programa efectúa 3 aclarados de la colada con centrifugado intermedio (eventualmente se puede anular mediante la tecla específica). Es utilizable para aclarar cualquier tipo de tejidos, por ejemplo después de un lavado efectuado a mano.

PROGRAMA ESPECIAL "CENTRIFUGADO FUERTE"

Este programa efectúa un centrifugado a la máxima velocidad (eventualmente reducible mediante la tecla).

SÓLO VACIADO

Este programa le permite realizar el vaciado del agua.

CAPÍTULO 8

SELECCÃO DOS PROGRAMAS

A máquina dispõe de 5 grupos de programas diferentes baseados nos diversos tipos de tecidos a lavar, nos vários graus de sujidade, na temperatura e na duração do programa de lavagem (vide a tabela de programas).

1. TECIDOS RESISTENTES

Os programas deste grupo foram desenvolvidos de modo a garantirem os melhores resultados de lavagem, e os enxaguamentos com centrifugação intercalar garantem um enxaguamento perfeito da roupa. A centrifugação final assegura que as peças de roupa fiquem bem torcidas.

2. TECIDOS MISTOS E SINTÉTICOS

A lavagem e o enxaguamento estão otimizados através dos ritmos de rotação do tambor e dos níveis de água. A centrifugação suave assegura uma formação reduzida de pregas e de rugas nos tecidos.

3. Programas especiais

PROGRAMA ESPECIAL "ENXAGUAMENTO"

Este programa é composto por 3 enxaguamentos com uma velocidade de centrifugação intermédia (que pode ser excluída ao usar o botão para o efeito). Pode ser utilizado para enxaguar qualquer tipo de tecido, ou por exemplo para utilizar após a lavagem de roupa à mão.

PROGRAMA ESPECIAL "CENTRIFUGAÇÃO RÁPIDA"

O programa "CENTRIFUGAÇÃO RÁPIDA" proporciona a máxima centrifugação (a qual pode ser reduzida utilizando a tecla correcta).

ESCOAR

O programa escoar é indicado para escoar a água.



ПАРАГРАФ 8

ВЫБОР ПРОГРАММ

Для различных типов тканей и степени загрязнения эта стиральная машина имеет 5 группы программ, в соответствии с которыми выбирает цикл стирки, температуру и продолжительность стирки (см. таблицу программ стирки).

1. ПРОЧНЫЕ ТКАНИ

Этот набор программ разработан для максимально интенсивной стирки и полоскания с промежуточными циклами отжима для наилучшего качества полоскания. Заключительный отжим удаляет воду более интенсивно, чем другие программы стирки.

2. СМЕСОВЫЕ И СИНТЕТИЧЕСКИЕ ТКАНИ

Основная стирка и полоскание дают отличные результаты благодаря тщательно подобранной скорости вращения барабана и уровня воды. Деликатный отжим гарантирует, что белье будет меньше сминаться.

3. Специальные программы

СПЕЦИАЛЬНАЯ ПРОГРАММА ОПОЛАСКИВАНИЯ "RINSE"

Эта программа выполняет 3 ополаскивания белья со средним отжимом (при необходимости отжим можно отменить кнопкой выбора скорости отжима). Эта программа может быть использована для ополаскивания любых типов тканей, например после ручной стирки белья.

СПЕЦИАЛЬНАЯ ПРОГРАММА "БЫСТРЫЙ ОТЖИМ"

Программа "БЫСТРЫЙ ОТЖИМ" выполняется на максимальной скорости (которая может быть уменьшена соответствующей кнопкой).

ТОЛЬКО СЛИВ

Программа Только слив осуществляет слив воды.

8. FEJEZET

PROGRAMVÁLASZTÁS

Az anyagtípusoknak és a szennyezettség szintnek megfelelően a mosógép 5 különböző programsávval rendelkezik, amelyek a következők: mosási ciklus, a ciklus hőmérséklete és a ciklus hossza (lásd a mosóprogramok táblázatát).

1. NEM ÉRZÉKENY ANYAGOK

A programot alapos mosáshoz és öblítéshez, valamint tökéletes öblítést biztosító centrifugáláshoz terveztük. Az utolsó centrifugálás hatékonyabb vízelávolítást eredményez.

2. KEVERT ÉS SZINTETIKUS ANYAGOK

A főmosás és az öblítés a dob forgási ritmusának és a vízszintnek köszönhetően biztosítja a legjobb eredményeket. A finom centrifugálás azt jelenti, hogy a textíliák kevésbé gyűrődnek össze.

3. Speciális anyagok

SPECIÁLIS „ÖBLÍTÉS” PROGRAM

Ez a program három öblítést végez közepes centrifugálási sebességgel (ami a megfelelő gombbal csökkenthető vagy kihagyható). Bármilyen típusú textília öblítéséhez használható, például kézi mosás után.

SPECIÁLIS „GYORS CENTRIFUGÁLÁS” PROGRAM

A „GYORS CENTRIFUGÁLÁS” program maximális centrifugálást végez (amely a megfelelő gombbal csökkenthető).

CSAK VÍZÜRÍTÉS

Ez a program kiüríti a vizet.

CAPITOLUL 8

SELECTIONAREA PROGRAMELOR

Pentru tratarea diverselor tipuri de tesaturi si a diferitelor stadii de murdarire, masina de spalare are 5 grupuri de programe care difera prin: spalare, temperatura si durata (a se vedea tabelul cu programe de spalare).

1. TESATURI REZISTENTE

Programele sunt concepute pentru a optimiza rezultatele spalarii. Clatirile, cu intervale de centrifugare, asigura o clatire perfecta. Centrifugarea finala inlatura apa intr-un mod mai eficient.

2. TESATURI MIXTE SI SINTETICE

Spalatul si clatitul sunt optimizate in ritmul rotirii tamburului si al nivelelor de apa. O centrifugare usoara asigura reducerea sifonarii rufelor.

3. Special

CLATIRE

Acest program efectueaza trei clatiri si o centrifugare intermediara (aceasta poate fi exclusa prin utilizarea butonului corespunzator)

STOARCERE RAPIDA

Acest program asigura o centrifugare la viteza maxima (care poate fi redusa daca e actionat butonul corespunzator).

DOAR EVACUAREA APEI

Acest program evacueaza apa din masina.

(ES)**4. TEJIDOS DELICADOS**

Es un nuevo concepto de lavado dado que alterna momentos de lavado con momentos de pausa, especialmente recomendado para el lavado de tejidos muy delicados. Los aclarados se realizan con un elevado nivel de agua para garantizar las mejores prestaciones.

PROGRAMA LANA

Gracias a un especial ciclo, certificado WOOLMARK, los tejidos se lavan en profundidad con el máximo respecto para su integridad.

PROGRAMA ESPECIAL "LAVADO A MANO"

La lavadora presenta también un ciclo de lavado delicado completo para los tejidos de lavar exclusivamente a mano. El programa alcanza una temperatura máxima de 30°C y termina con 3 aclarados y un centrifugado delicado.

5. CICLOS RÁPIDOS**SPORT**

Candy ha dedicado a las prendas de deporte un programa de lavado especial. La máquina presenta un programa exclusivo Sport. Se trata de un programa especial para el lavado de prendas de deporte mixtos que no se puedan lavar con los programas que prevén altas temperaturas. El programa inicia con un lavado de las prendas a 30°C, un aclarado y un centrifugado delicado para garantizar el máximo cuidado de las prendas delicadas y sucias.

(PT)**4. TECIDOS MUITO DELICADOS**

Este programa representa um novo conceito de lavagem que alterna fases de rotação e de impregnação, sendo particularmente adequado para tecidos muito delicados. Para que os resultados de lavagem sejam os melhores, tanto a lavagem, como o enxaguamento, se processam com um nível elevado de água.

PROGRAMA WOOLMARK

Ciclo especial, certificado pela WOOLMARK, que permite a lavagem de peças de lãs sem causar danos nas mesmas.

LAVAGEM À MÃO 30°

Esta máquina de lavar também tem um programa de ciclo de lavagem à mão. Este programa tem um ciclo completo de lavagem para roupas, denominado como "Só Lavagem à Mão". O programa tem uma temperatura de 30° C e é concluído com 3 enxaguamentos e uma lenta centrifugação.

5. PROGRAMAS RAPIDOS**ROUPAS DESPORTIVAS**

A **Candy** delineou às peças de roupa de desporto um programa de lavagem especial. A máquina dispõe de um programa exclusivo para roupa desportiva. Trata-se de uma programação especial para a lavagem de artigos de roupa desportiva mistos que não possam ser lavados em programas de muito altas temperaturas. O programa inicia-se com um lavagem a 30°C, enxagua e centrifuga suavemente para garantir um máximo cuidado com as peças de roupa delicadas mas desportivas

**Sport****(RU)****4. ТКАНИ, ЧУВСТВИТЕЛЬНЫЕ К ВНЕШНЕМУ ВОЗДЕЙСТВИЮ**

Стирка чередуется с продолжительными паузами. Рекомендуется для тканей, чувствительных к различным видам внешнего воздействия. Чтобы воздействие на ткань было щадящим, воды для стирки и полоскания берется больше, чем в остальных программах.

Программа ИЗДЕЛИЯ ИЗ ШЕРСТИ

Для стирки шерсти применяется специально разработанная программа, сертифицированная институтом Woolmark. При том, что изделия промываются самым тщательным образом, физическое воздействие на их структуру минимально.

ПРОГРАММА "РУЧНАЯ СТИРКА"

Ваша стиральная машина оснащена также деликатной программой "Ручная стирка". Эта программа осуществляет полный цикл стирки изделий, помеченных значком "Только для ручной стирки" ("Hand Wash only"). Эта программа стирает всего при 30°C, имеет 3 цикла полоскания и медленный деликатный отжим.

5. ЭКСПРЕСС-ПРОГРАММЫ**ПРОГРАММА ДЛЯ СПОРТИВНЫХ ИЗДЕЛИЙ**

Candy имеет отдельную программу стирки для спортивных изделий. Стиральная машина имеет особую программу для стирки Спортивных изделий. Она разработана специально для стирки смешанных тканей спортивных изделий, стирать которые невозможно при программах с более высокой температурой, и предназначается для удаления загрязнений и пятен, появляющихся в результате занятий спортом. Данная программа стирает всего при 30°C, далее следуют полоскание и медленный отжим для наилучшего ухода за Вашей деликатной, но сильно испачканной одеждой.

(HU)**4. KÜLÖNLEGESEN FINOMSZÁLÚ ANYAGOK**

Ez újfajta mosási elv, a működés és a szünet váltakozó periódusaiból álló ciklussal, amely különösen alkalmas nagyon finom szövetek mosására. A mosás és az öblítés magas vízszinten történik a legjobb eredmény érdekében.

WOOLMARK PROGRAM

A WOOLMARK által hitelesített speciális program lehetővé teszi a ruhadarabok károsodás nélküli alapos mosását.

KÉZI MOSÁS

A mosógép finom „kézi mosás” programmal is rendelkezik. Ezzel a programmal azok a ruhadarabok moshatók ki, amelyek címkéjén a „Csak kézzel mosható” felirat található. A program 30°C hőmérsékleten működik, 3 öblítést és egy lassú centrifugálást hajt végre.

5. NAPI PROGRAMOK**SPORT PROGRAM**

A **Candy** mosógépprogramot fejlesztett ki a sportcikkek számára. A mosógép egy különleges sportruházat-programmal is rendelkezik. A programot vegyes, magasabb hőmérsékletű programokkal nem mosható sportruhák mosásához terveztük, és a sporteseményekben való részvétel során keletkezett szennyeződések és foltok eltávolítására szolgál. Ez a program 30°C-on mos, öblít, és alacsony fordulatszámú centrifugál, hogy a lehető legjobban óvja az erősen szennyezett, finom ruhadarabokat.

(RO)**4. TESATURI DELICATE**

Acesta este un nou program de spalare ce alterneaza spalarea si inmuierea si este recomandat pentru spalarea rufelor delicate. Etapele de spalare si clatire sunt realizate cu mai multa apa pentru a obtine rezultate cat mai bune.

PROGRAMUL WOOLMARK

Acest program special, certificat de WOOLMARK, permite spalarea tesaturilor din lana, fara deteriorarea acestora.

SPALARE CU MANA

Acest program asigura un program complet de spalare pentru obiecte ce au specificat pe eticheta sa fie spalate cu mana. Temperatura programului este de 30 OC si include 3 clatiri si o stoarcere foarte usoara.

5. PROGRAME RAPIDE**Program SPALARE ARTICOLE SPORT**

Candy a dedicat un program special pentru spalarea articolelor sport. Masina de spalate rufe este prevazuta cu un program unic pentru spalarea articolelor sport. Acest program este special realizat pentru spalarea articolelor din tesaturi mixte ce nu pot fi spalate la temperaturi ridicate si asigura indepartarea petelor si a murdariilor. Programul realizeaza spalarea la o temperatura de 30°C, iar clatirea si centrifugarea sunt delicate, pentru o mai buna protejere a rufelor.

(ES)**LAVADO DIARIO 40°C
– CICLO RÁPIDO 44'**

Ciclo de lavado completo (lavado, aclarado y centrifugado) preparado para lavar durante aproximadamente 44 minutos:

- cargas máximas hasta 2 kg;
- tejidos poco sucios (algodón y mixto)

Con este programa se recomienda utilizar sólo el 30% del detergente empleado normalmente para evitar desperdicios inútiles.

**LAVADO DIARIO 30°C
– CICLO RÁPIDO 32'**

Ciclo de lavado completo (lavado, aclarado y centrifugado) preparado para lavar durante aproximadamente 32 minutos:

- cargas máximas hasta 2 kg;
- tejidos poco sucios (algodón y mixto)

Con este programa se recomienda utilizar sólo el 20% del detergente empleado normalmente para evitar desperdicios inútiles.

(PT)**LAVAGEM DIÁRIA 40°C –
RÁPIDA 44' (minutos)**

Um ciclo de lavagem completo (lavagem, enxaguamento e centrifugação), disponível para uma lavagem de aproximadamente 44' (minutos):

- uma carga máxima de 2 kg;
- tecidos mais sujos (algodões e mistos).

Recomendado para este programa, mais 30% de carga em detergente (comparando com a lavagem normal), para evitar desperdícios de detergente.

**LAVAGEM DIÁRIA 30°C –
RÁPIDA 32' (minutos)**

Um ciclo de lavagem completo (lavagem, enxaguamento e centrifugação), disponível para uma lavagem de aproximadamente 32' (minutos):

- uma carga máxima de 2 kg;
- tecidos mais sujos (algodões e mistos).

Recomendado para este programa, mais 20% de carga em detergente (comparando com a lavagem normal), para evitar desperdícios de detergente.

44'**32'****(RU)****ПОВСЕДНЕВНАЯ СТИРКА 40°C –
ЭКСПРЕСС-СТИРКА 44'**

Полный цикл стирки (стирка, полоскание, отжим) занимает примерно 44 минуты:

- максимальный вес белья 2 кг,
- несильно загрязненное белье (хлопок и смешанные ткани).

Для этой программы мы рекомендуем лишь треть (30%) обычной дозы стирального порошка, поскольку больше для нее просто не нужно.

**ПОВСЕДНЕВНАЯ СТИРКА 30°C –
ЭКСПРЕСС-СТИРКА 32'**

Полный цикл стирки (стирка, полоскание, отжим) занимает примерно 32 минут:

- максимальный вес белья 2 кг,
- несильно загрязненное белье (хлопок и смешанные ткани).

Для этой программы мы рекомендуем лишь пятую часть (20%) обычной дозы стирального порошка, поскольку больше для нее просто не нужно.

(HU)**NAPI 44'**

Teljes mosási ciklus (mosás, öblítés és centrifugálás), amely kb. 44 perc alatt képes kimosni a ruhát, a következőkre alkalmas:

- maximum 2 kg ruhanemű
- kissé szennyezett szövetek (pamut és kevertszálak)

E program esetében azt ajánljuk, hogy a mosószerpazarlás megelőzése érdekében csökkentse a mosószeradagot (a normál adaghoz képest).

NAPI 32'

Teljes mosási ciklus (mosás, öblítés és centrifugálás), amely kb. 32 perc alatt képes kimosni a ruhát, a következőkre alkalmas:

- maximum 2 kg ruhanemű
- kissé szennyezett szövetek (pamut és kevertszálak)

E program esetében azt ajánljuk, hogy a mosószerpazarlás megelőzése érdekében csökkentse a mosószeradagot (a normál adaghoz képest).

(RO)**SPALARE ZILNICA LA 40°C –
PROGRAM RAPID 44 min.**

Un program complet de spalare (spalare, clătire și centrifugare), cu durată de circa 44 de minute:

- încărcare maximă 2 kg.
- rufe ușor murdare (bumbac și țesături mixte).

Pentru acest program, va recomandăm să utilizați numai 30% din cantitatea normală de detergent, pentru a se reduce astfel consumul de detergent.

**SPALARE ZILNICA LA 30°C –
PROGRAM RAPID 32 min.**

Un program complet de spalare (spalare, clătire și centrifugare), cu durată de circa 32 de minute:

- încărcare maximă 2 kg.
- rufe ușor murdare (bumbac și țesături mixte).

Pentru acest program, va recomandăm să utilizați numai 20% din cantitatea normală de detergent, pentru a se reduce astfel consumul de detergent.

CAPÍTULO 9

CUBETA DEL
DETERGENTE

La cubeta del detergente está dividida en 2 compartimentos:

- el primero, indicado con "I", sirve para el detergente de lavado;
- el segundo  sirve para aditivos especiales, suavizantes, perfumes almidonados, azuletas, ecc.

ATENCIÓN:
RECUERDE QUE ALGUNOS DETERGENTES SON DIFÍCILES DE ARRASTRAR, EN ESTE CASO, LE ACONSEJAMOS UTILIZAR EL CONTENEDOR APROPIADO PARA PONERLO DIRECTAMENTE EN EL TAMBOR.

ATENCIÓN:
EN EL SEGUNDO COMPARTIMENTO, INTRODUCIR ÚNICAMENTE PRODUCTOS LÍQUIDOS.

CAPÍTULO 9

COLOCAÇÃO DO
DETERGENTE
GAVETA PARA
DETERGENTE

A gaveta para detergente está dividida em 2 compartimentos:

- O compartimento indicado com "I", é para o detergente da lavagem principal.
- O compartimento  destina-se a aditivos especiais, amaciadores, perfumes, gomas, branqueadores, etc.

ATENÇÃO:
LEMBRE-SE DE QUE ALGUNS DETERGENTES SÃO DIFÍCILES DE REMOVER. RECOMENDAMOS QUE, NESSE CASO, UTILIZE O RECIPIENTE ESPECIAL PARA O DETERGENTE, QUE DEVERÁ SER DIRECTAMENTE COLOCADO NO TAMBOR.

NO COMPARTIMENTO "  **USAR APENAS PRODUTOS LÍQUIDOS.**

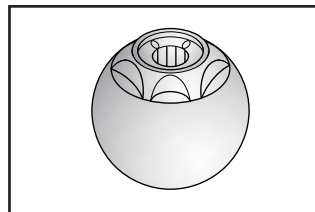
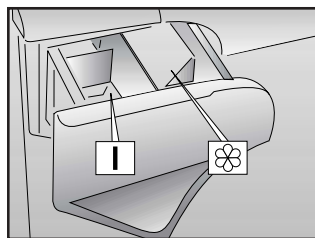

ПАРАГРАФ 9

КОНТЕЙНЕР ДЛЯ
МОЮЩИХ СРЕДСТВ

Контейнер для моющих средств имеет на два отделения:

- Первый, помеченный "I" – для мощного средства основной стирки;
- Второй, помеченный  для специальных добавок: смягчителей, ароматизаторов, крахмала, синьки и т.п.

Внимание!
Помните, что некоторые порошки удаляются с трудом. В этом случае рекомендуем использовать специальный контейнер, который помещают с порошком непосредственно в барабан (продается с моющим средством).

ВНИМАНИЕ:
ВО ВТОРОЕ ОТДЕЛЕНИЕ ЗАГРУЖАЙТЕ ТОЛЬКО ЖИДКИЕ МОЮЩИЕ СРЕДСТВА.

9. FEJEZET

MOSÓSZERTÁROLÓ
FIÓK

A mosószertároló fiók 2 rekeszre oszlik:

- az első „I” jelű fiók a főmosás közben használható;
- a második  jelű fiók speciális adalékokat, lágyítószerket, parfümököt, keményítőt, fehérítőt stb. tartalmaz.

FONTOS! NE FELEDKEZZEN MEG ARRÓL, HOGY BIZONYOS MOSÓSZEREKET NEHÉZ ELTÁVOLÍTANI. EBBEN AZ ESETBEN AZT JAVASOLJUK, HOGY EGY SPECIÁLIS TARTÁLYT HASZNÁLJON A DOB BELSEJÉBEN.

FONTOS!
A MÁSODIK REKESZBE CSAK FOLYÉKONY SZEREKET SZABAD TÖLTENI.

CAPITOLUL 9

CASETA DE
DETERGENTI

Caseța de detergenți este împărțită în 2 compartimente:

- Compartimentul I - detergent pentru ciclul principal de spălare.
- Compartimentul  este pentru aditivi speciali, balsamuri, parfumi, inalbitori, etc.

IMPORTANT:
ANUMITI DETERGENTI SUNT GREU DE INDEPARTAT. DE ACEEA RECOMANDAM FOLOSIREA UNUI DISPENSER SPECIAL CE VA FI PLASAT IN TAMBUR.

ATENȚIE: FOLOSITI PRODUSE LICHIDE NUMAI IN COMPARTIMENTUL 

CAPÍTULO 10

EL PRODUCTO

ATENCIÓN:

si tiene que lavar alfombras, colchas u otras prendas pesadas es mejor no centrifugar.

Las prendas y ropa de lana, para poderlas lavar en la lavadora, deben llevar el símbolo "Pura Lana Virgen" y tener además la indicación "no se apelmaza" o bien "lavable en máquina".

ATENCIÓN:

Durante la selección asegúrese de que:

- en la ropa para lavar no haya objetos metálicos (por ejemplo, clips, imperdibles, alfileres, monedas, etc.);
- abroche las fundas de las almohadas, cierre las cremalleras, las anillas, ate las cintas sueltas y las tiras largas de los vestidos;
- quite de las cortinas también los elementos de rodamiento;
- lea atentamente las etiquetas de los tejidos;
- si durante la selección aprecia manchas resistentes, quítelas con un detergente especial o con una pasta de lavado apropiada.

CAPÍTULO 10

SEPARAÇÃO DAS PEÇAS DE ROUPA**ATENÇÃO:**

Recomendamos que, sempre que lavar tapetes pesados, colchas e outras peças de roupa igualmente pesadas, suprima a centrifugação.

Antes de colocar uma peça de lã na máquina, verifique a respectiva etiqueta, para se assegurar de que a peça em questão é um artigo de "Pura Lã Virgem" e também "Lavável à Máquina" e "Não feltrante". Só estas peças de lã poderão ser lavadas na máquina.

IMPORTANTE:

Quando separar as peças de roupa a lavar certifique-se de que:

- não deixou objectos metálicos nas peças de roupa, por exemplo, alfinetes, alfinetes de ama, moedas, etc.;
- apertou os botões das almofadas, os fechos, os colchetes e os cintos e que amarrou as tiras de tecido compridas;
- retirou as argolas das cortinas;
- o programa de lavagem seleccionado está de acordo com as indicações de lavagem fornecidas pelos fabricantes das peças de roupa (símbolos inscritos nas respectivas etiquetas).
- Além disso, antes de colocar qualquer peça de roupa muito suja na máquina, remova as nódoas mais difíceis com um detergente especial ou tira-nódoas.

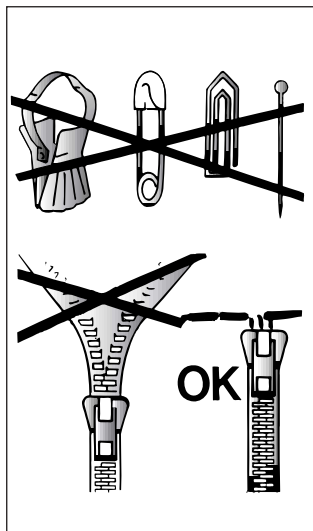

ПАРАГРАФ 10

ТИП БЕЛЬЯ

ВНИМАНИЕ.

Если Вы хотите стирать коврики, покрывала и другие тяжелые изделия, лучше исключить фазу отжима.

Шерстяные изделия, которые можно стирать в стиральной машине, должны иметь на изнанке символ "Чистая шерсть" и, кроме этого, символ "можно стирать в стиральной машине".

ВНИМАНИЕ:

При сортировке белья для стирки:

- убедитесь в отсутствии металлических предметов (скрепки, булавки, монеты и т.д.) в белье.
- застегните пуговицы, молнии, крючки на изделиях, завяжите длинные пояса и длинные полы халатов.
- снимите, если вы их используете, кольца или крючки крепления занавесок к карнизам.
- внимательно осмотрите этикетки на тканях.
- если при сортировке белья вы заметите трудновыводимые пятна, удалите их специальными средствами.

10. FEJEZET

A TERMÉK

FONTOS!

Plédek, ágytakarók vagy más nehéz anyagok mosásakor ne végezzen centrifugálást.

Gyapjúból készült ruhadarabok vagy más gyapjútartalmú ruhák csak akkor moshatók gépben, ha megtalálható rajtuk a „Géppel mosható” címke.

FONTOS!

A ruhadarabok szétválogatásakor ügyeljen a következőkre:

- ne legyenek fémtárgyak a szennyes között (pl. brosstűk, biztosítótűk, gombostűk, pénzérmék stb.);
- a pámahuzatokat be kell gombolni, a cipzárat fel kell húzni, a köntösök laza öveit és hosszú pántjait össze kell csomózni;
- a függönykarikákat le kell venni;
- figyelni kell a ruhákon lévő címkékre;
- az előkészítéskor a foltokat a címkén ajánlott folttisztítóval el kell távolítani a mosás előtt.

CAPITOLUL 10

PRODUSUL

ATENȚIE:

Daca trebuie spalate covoare, cuverturi sau alte lucruri grele este bine sa nu se centrifugeze.

Lucrurile din lana, pentru a putea fi spalate in masina trebuie sa poarte eticheta "Pot fi spalate in masina de spalata".

ATENȚIE:

La selectarea articolelor trebuie avut in vedere ca:

- rufele sa nu aiba obiecte metalice (de exemplu brose, ace de siguranta, ace, monede etc.);
- nasturii fetelor de perna si fermoarele sa fie inchise, curelele sa fie prinse;
- sustinatorii perdelelor trebuie scosi;
- etichetele de pe tesaturi sa fie citite cu atentie;
- petele rezistente sa fie indepartate inainte de spalare, cu ajutorul unui produs special pentru inlaturarea petelor.

CAPÍTULO 11

CONSEJOS ÚTILES
PARA EL USUARIO

Breves sugerencias para la utilización del electrodoméstico en el respeto del medio ambiente y con el máximo ahorro.

CARGAR AL MÁXIMO LA LAVADORA

Para eliminar eventuales despilfarros de energía, agua o detergente se recomienda utilizar la máxima capacidad de carga de la lavadora. Es posible, ahorrar hasta el 50% de energía con una carga llena efectuada en una única colada, respecto a dos coladas a 1/2 carga.

CUANDO SIRVE REALMENTE EL PRELAVADO?

Solamente para cargas particularmente sucias! Se ahorra del 5 al 15% de energía evitando la selección de la opción del prelavado para ropa de suciedad normal.

QUÉ TEMPERATURA DE LAVADO SELECCIONAR?

La utilización de productos para eliminar manchas antes del lavado en la lavadora, reduce la necesidad de lavar a temperaturas superiores a 60°C. Es posible ahorrar hasta un 50% utilizando una temperatura de lavado de 60°C.

CAPÍTULO 11

CONSCIENCIALIZAÇÃO DO CLIENTE

Um guia para uma utilização mais ecológica e económica da sua máquina de lavar roupa.

MAXIMIZE A QUANTIDADE DE ROUPA A LAVAR

Assegure a melhor utilização possível da energia, da água, do detergente e do tempo, lavando na máquina de lavar roupa a quantidade máxima de roupa recomendada. Poupe até 50% de energia lavando uma carga completa em vez de lavar 2 meias cargas.

TEM DE FAZER UMA PRÉ-LAVAGEM?

Só se a roupa estiver muito suja! Se, no caso de a roupa estar pouco ou normalmente suja, NÃO seleccionar a função de pré-lavagem, estará a POU PAR detergente, tempo e água e ainda entre 5 a 15% de consumo de energia.

TEM REALMENTE DE LAVAR A ROUPA COM ÁGUA QUENTE?

Trate as nódoas com um produto especial para remover as nódoas ou amoleça as nódoas já secas em água antes de lavar a roupa na máquina: deixará assim de ter tanta necessidade de lavar a roupa com um programa de lavagem a quente. Poupe até 50% de energia utilizando programas de lavagem a 60°C.

ПАРАГРАФ 11

Как наиболее экономно
использовать Вашу
машину.**ИСПОЛЬЗУЙТЕ ПОЛНУЮ ЗАГРУЗКУ БЕЛЬЯ**

Доводя загрузку белья до максимально рекомендованной, Вы наиболее эффективно используете стиральный порошок, электроэнергию и воду. При стирке одной полностью загруженной машины экономится до 50% электроэнергии по сравнению с двумя половинными нагрузками.

НУЖНА ЛИ ВАМ ПРЕДВАРИТЕЛЬНАЯ СТИРКА?

Только для сильно загрязнённого белья! СЭКОНОМЬТЕ стиральный порошок, время, воду и от 5 до 15% электроэнергии НЕ используя программу предварительной стирки для слабо и нормально загрязнённого белья.

НУЖНА ЛИ ВАМ СТИРКА С ВЫСОКОЙ ТЕМПЕРАТУРОЙ ВОДЫ?

Для снижения количества таких стирок можно обработать перед стиркой пятна с пятновыводителем и размочить засохшие пятна в воде. При стирке с температурой воды в 60°C экономится до 50% электроэнергии.

11. FEJEZET

VÁSÁRLÓI
TÁJÉKOZTATÓ

Útmutató a készülék környezetbarát és gazdaságos használatához.

MAXIMÁLIS RUHAADAG

Az energia, a víz, a mosószer és az idő legjobb felhasználása érdekében maximális ruhaadagok használatát javasoljuk. Két féladag helyett egy teljes adag kimosásával akár 50% energia is megtakarítható.

VAN-E SZÜKSÉG ELŐMOSÁSRA?

Csak a nagyon szennyezett ruhák esetében! Ha az enyhén és az átlagosan szennyezett ruha esetében NEM választja ki az előmosást, akkor azzal mosóport, időt, vizet és 5–15%-ban energiát

TAKARÍTHAT MEG. VAN-E SZÜKSÉG FORRÓ MOSÁSRA?

A forró vizes program használatának elkerülése érdekében kezelje a foltokat folttisztítóval vagy áztassa be a rászáradt foltokat tartalmazó ruhákat a mosás előtt. A 60°C-os mosóprogram használatával 50% energia takarítható meg.

CAPITOLUL 11

SFATURI PENTRU
UTILIZATORI

Scurte sugestii pentru utilizarea propriului aparat electrocasnic protejând mediul și cu maxima economie.

INCARCAREA MASINII DE SPALAT LA MAXIMUM

Economisiti energie, apa, detergent si timp prin utilizarea incarcaturii maxime recomandate. Economisiti pina la 50% energie prin efectuarea unei spalari cu incarcatura la capacitate maxima, comparativ cu 2 spalari cu incarcatura la jumătate.

CAND E CU ADEVARAT NECESARA PRESPALAREA?

Doar pentru rufele foarte murdare! Economisiti energie între 5 și 15% evitând selectarea opțiunii de prespalare pentru rufe normal murdare.

CE TEMPERATURA DE SPALARE TREBUIE SELECTIONATA?

Tratati petele cu solutii de scoatere a lor înainte de spalare pentru a reduce necesitatea spalarii la temperaturi de peste 60oC. Economisiti pina la 50% energie folosind un program de spalare de 60oC.

LAVADO

CAPACIDA VARIABLE

Esta lavadora adapta automáticamente el nivel del agua al tipo y cantidad de ropa. Así pues, es posible obtener una colada "personalizada", incluso desde el punto de vista energético. Este sistema aporta una disminución del consumo de energía y una sensible reducción del tiempo de lavado.

EJEMPLO:

Para tejidos se aconseja el uso de una bolsa de rejilla.

Supongamos que la colada que va a hacer sea de ALGODON MUY SUCIO (si hay manchas especialmente resistentes, quítelas con la pasta apropiada).

Le aconsejamos no realizar una colada con sólo prendas de tejidos esponjosos, ya que al absorber mucha agua, se hacen demasiado pesadas.

● Abra la cubeta del detergente (P).

● Ponga en el compartimento I de lavado 60 g de detergente.

● Ponga 50 cc del aditivo que desee en el compartimento para aditivos .

● Cierra la cubeta del detergente (P).

LAVAGEM

CAPACIDADE VARIÁVEL

Esta máquina ajusta automaticamente o nível de água ao tipo e quantidade de roupa a lavar. Torna-se assim possível obter uma lavagem "personalizada", inclusive do ponto de vista da poupança de energia. O sistema proporciona uma redução do consumo de energia e uma redução sensível da duração da lavagem.

EXEMPLO:

Sempre que lavar peças de roupa extremamente delicadas, meta-as dentro de um saco de rede.

Suponhamos que a carga de roupa a lavar é composta por ROUPA DE ALGODÃO MUITO SUJA (as nódoas mais difíceis deverão ser removidas com o detergente especial).

Recomendamos que nunca carregue a máquina só com atalhados, pois estes tecidos absorvem muita água, ficando muito pesados.

● Abra a gaveta para detergente (P).

● Deitar 60 g de detergente no compartimento da gaveta para detergente I.

● Deitar 50 cc do aditivo pretendido no compartimento para aditivos .

● Feche a gaveta para detergente (P).

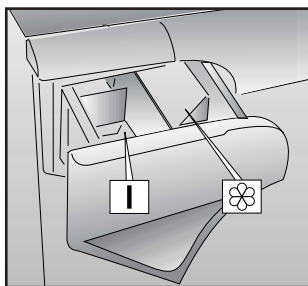
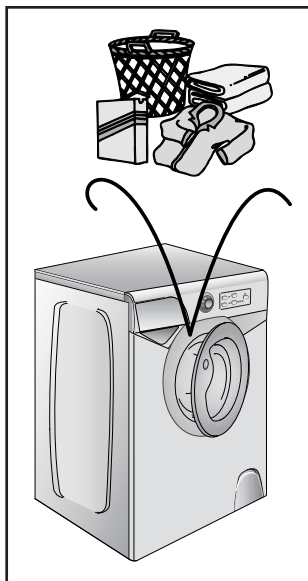

СТИРКА

Варьируемые возможности

Ваша стиральная машина автоматически адаптирует уровень воды в зависимости от типа ткани и количества белья. Таким образом осуществляется "индивидуальная" стирка. Это ведет к экономии электроэнергии и сокращению времени стирки.

Пример ИСПОЛЬЗОВАНИЯ

Для очень деликатных тканей рекомендуется использовать сетчатый мешок. Предположим, что необходимо стирать сильно загрязненную ткань (если на ней имеются трудноудаляемые пятна, удалите их специальной пастой).

Внимание!

Не рекомендуется загружать только махровые ткани, которые впитывая много воды, становятся слишком тяжелыми.

● Выдвиньте контейнер для мощных средств (P).

● Загрузите 60 г мощного средства в отделение I основной стирки контейнера для мощных средств.

● Налейте 50 г желаемой добавки в отделение .

● Задвиньте контейнер (P).

MOSÁS

VÁLTOZÓ MENNYISÉG

A mosógép automatikusan hozzáigazítja a vízszintet a szennyes ruha típusához és mennyiségéhez. Energiatakarékossági szempontból így „személyre szabott” mosás végezhető el. A rendszer csökkenti az energiafogyasztást, és érezhetően lerövidíti a mosási időt is.

PÉLDA:

A nagyon finom anyagból készült ruhadarabok esetében hálóból készült zsákot kell használni.

Tételezzük fel, hogy ERŐSEN SZENNYEZETT PAMUTOT kell kimosnunk (a rászáradt foltokat megfelelő folttisztítóval kell eltávolítani). Javasoljuk, hogy a mosandó adag ne álljon csak törülközőből, mert az sok vizet vesz fel, és túlságosan nehezé válik.

● Nyissa ki a mosószertároló fiókot (P).

● Tegyen 60 g mosószert a harmadik „I” rekeszbe.

● Öntsön 50 ml adalékanyagot az adalékanyag-rekeszbe.

● Csukja be a mosószertároló fiókot (P).

SPALAREA

CAPACITATE VARIABILA

Aceasta masina de spalat isi adapteaza automat nivelul apei in functie de tipul si cantitatea rufelor spalate. Este posibila si "personalizarea" spalarii pentru a reduce consumul de energie. Acest sistem ofera o scadere a consumului de energie electrica si o reducere a timpului de spalare.

EXEMPLU:

Pentru tesaturile extrem de delicate va sfatuim sa folositi o plasa.

Sa presupunem ca spalam BUMBAC foarte murdar (petele rezistente trebuie scoase cu o solutie speciala).

Este recomandabil sa nu spalati o incarcatura facuta in intregime din materiale ca cel al prosoapelor, care absorb o cantitate mare de apa si devin prea grele.

● Deschideti caseta de detergenti (P).

● Puneti 60 gr. de detergent in compartiment I.

● Puneti 50 ml de aditivi in compartimentul .

● Inchideti caseta de detergenti (P).

(ES)

- Asegúrese de que el grifo del agua esté abierto,
- Que el desagüe esté en posición correcta.

SELECCIÓN DEL PROGRAMA
Hace referencia a la tabla de programas para seleccionar el programa más adecuado. Girando el selector se activa el programa elegido. Esperar que el indicador "Centrifugado" se encienda. Seleccionando la tecla START la lavadora inicia la secuencia de lavado.

El ciclo de lavado mantendrá el mando programador fijo sobre el programa seleccionado hasta la finalización del lavado.

Atención: Si hubiese un corte en el suministro eléctrico durante el funcionamiento de la lavadora, una especie de memoria conservará la selección efectuada y, al reiniciarse el suministro eléctrico, la lavadora continuará lavando desde el punto en que se paró.

- Al final del programa se iluminarán todos los indicadores de las fases de lavado.
- Espere hasta que se apague el piloto de puerta asegurada (2 minutos después de finalizar el programa).
- Apague el aparato colocando el mando selector de programas en posición "OFF".
- Abra la puerta y extraiga la ropa.

PARA CUALQUIER TIPO DE LAVADO, CONSULTE SIEMPRE LA TABLA DE LOS PROGRAMAS Y SIGA LA SECUENCIA DE LAS OPERACIONES TAL COMO VIENE INDICADO.

(PT)

- *Certifique-se de que a torneira de alimentação de água esteja aberta.*
- *Certifique-se também de que o tubo de descarga esteja bem colocado.*

SELEÇÃO DE PROGRAMA.

Utilize o guia de programas para seleccionar o programa mais adequado. Rode o selector requerendo o programa que está activado. Aguarde que o indicador luminoso de centrifugação se acenda. Depois pressione o botão de "INICIO". Quando o botão de "INICIO" for pressionado, a máquina apresentará a sequência do programa.

O botão mantém-se intacto, mesmo quando o programa está a decorrer.

Aviso: *Se houver quebra de corrente eléctrica enquanto a máquina estiver a funcionar, o programa seleccionado fica registado numa memória especial e, quando a energia eléctrica for restaurada o programa continuará a partir do sitio onde tinha ficado.*

- *No final do programa os indicadores luminosos de toda a fase de lavagem iluminam-se.*
- *Espera que a porta que está fechada abra (cerca de 2 minutos, depois do programa ter terminado).*
- *Desligue a máquina, rodando o selector para a posição "OFF".*
- *Abra a porta e retire a roupa.*

A TABELA DE PROGRAMAS CONTÉM INFORMAÇÕES SOBRE TODOS OS TIPOS DE LAVAGEM. CONSULTE-A PARA ESCOLHER O PROGRAMA ADEQUADO À ROUPA QUE VAI LAVAR, E SIGA AS OPERAÇÕES PELA ORDEM AQUI APRESENTADA.

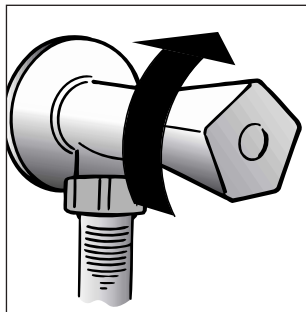

(RU)

- Убедитесь, что водопроводный кран открыт.
- Убедитесь, что трубка слива воды закреплена правильно.

ВЫБОР ПРОГРАММ

Обратитесь к таблице выбора программ, чтобы выбрать наиболее подходящую для Вас программу. Поворотом ручки селектора программ активируется выбранная программа. Подождите, когда загорится один из индикаторов "Отжим". Нажмите кнопку СТАРТ/ПАУЗА. При нажатии клавиши START машина запускает рабочую последовательность.

Программа выполняется при неизменном положении селектора программ до завершения цикла.

Внимание: Даже при сбое в электросети во время работы машины, специальное устройство памяти запоминает выбранную программу и момент ее прерывания. При восстановлении электропитания машина продолжает работу с момента остановки.

- В конце программы загораются все индикаторы фаз стирки.
- По окончании стирки Подождите около 2 минут, пока не откроется устройство блокировки люка.
- Выключите машину поворотом рукоятки выбора программ в положение Выкл.
- Откройте люк и достаньте белье.

Перед любой стиркой консультируйтесь с таблицей программ и соблюдайте последовательность операций, рекомендованную этой таблицей.

(HU)

- *Nyissa ki a vízcsapot.*
- *Ellenőrizze, hogy az ürítőcső a helyén van-e.*

PROGRAMVÁLASZTÁS
A legmegfelelőbb program kiválasztásához olvassa el a programtájékoztatót. A kívánt program a választógomb elfordításával aktiválható. Várja meg, amíg felgyullad a „Centrifugálás” jelzőlámpa. Ezután nyomja le a START gombot. A START gomb lenyomásakor a készülék beállítja a műveleti sorrendet. A program úgy zajlik le, hogy a ciklus befejeződéséig a programválasztó gomb a kiválasztott programon marad.

FIGYELMEZTETÉS: *Ha a gép működése közben áramszűnet következik be, a készülék speciális programja eltárolja a kiválasztott programot, és az áramszolgáltatás helyreállítása után ott folytatja a mosást, ahol abbahagyta.*

- *A program végén az összes mosási fázis jelzőlámpa világít.*
- *A program befejeződésekor Várja meg az ajtózár kioldását (körülbelül 2 perc a program befejezése után).*
- *Kapcsolja ki a gépet a programválasztó „KI” helyzetbe fordításával.*
- *Nyissa ki az ajtót, és vegye ki a ruhákat.*

MINDEN MOSÁSNÁL VEGYE FIGYELEMBE A PROGRAMTÁBLÁZATOT, ÉS KÖVESSE AZ OTT MEGADOTT MŰVELETI SORRENDET.

(RO)

- Asigurati-va ca robinetul de apă e deschis.
- Asigurati-va ca furtunul de evacuare este la locul lui.

SELECTAREA PROGRAMULUI
Rotiti butonul de selectie programe la programul dorit. Asteptati ca indicatorul pentru „Centrifugare” sa se aprinda. Apasati butonul START. Masina incepe programul selectat. Butonul de selectie programe nu se deplaseaza pe toata durata programului, pana la final.

ATENȚIE: Daca apare o intrerupere a alimentarii cu energie electrica, masina memoreaza programul si cand curentul este repornit, continua de unde a ramas.

- La finalul programului, toate indicatoarele luminoase pentru etapele de spalare se vor aprinde
- Cand se termina programul asteptati ca usa sa se deblocheze (aproximativ 2 minute de cand se termina programul).
- Opriti masini rotind butonul de selectie a programelor pe pozitia OFF.
- Deschideti usa si scoateti rufe.

ATENȚIE: PENTRU ORICE TIP DE SPALARE CONSULTATI TABELUL DE PROGRAME SI URMATI SECVENTA DE OPERATII DUPA CUM ESTE INDICAT ACOLO.

CAPÍTULO 12

LIMPIEZA Y MANTENIMIENTO ORDINARIO

Para su limpieza exterior no use productos abrasivos, alcohol y/o disolventes, basta sólo una pasada con un paño húmedo.

La lavadora necesita muy poco mantenimiento:

- Limpieza de la cubeta y sus compartimentos

- Limpieza filtro

- Traslados o largos periodos de inactividad de la máquina.

LIMPIEZA DE LA CUBETA DEL DETERGENTE Y SUS COMPARTIMENTOS

Aunque no sea estrictamente necesario, es conveniente limpiar de vez en en cuando los compartimentos del detergente, blanqueadores y aditivos.

Para esta operacion basta extraerlos haciendo un poco de fuerza.

Limpie todo el contenido bajo un chorro de agua.

Vuelva a colocar todo en su sitio.

CAPÍTULO 12

LIMPEZA E MANUTENÇÃO DA MÁQUINA

Não utilize produtos abrasivos, com álcool, soluções alcoólicas e/ou diluentes para limpar as paredes externas da máquina: basta passar um pano húmido para a limpar.

Esta máquina exige muito pouca manutenção:

- *Limpeza da gaveta para detergentes.*

- *Limpeza do filtro.*

- *Adopção de medidas especiais quando a máquina vai ser mudada de sítio (mudança de casa, por exemplo) ou quando a máquina estiver muito tempo sem funcionar.*

LIMPEZA DA GAVETA PARA DETERGENTE

Embora não seja estritamente necessário, é recomendável limpar ocasionalmente os resíduos de detergente, de branqueador e de aditivos da gaveta para detergente.

Para tal, deverá puxar suavemente a gaveta toda para fora.

Lave cuidadosamente cada um dos compartimentos sob um jacto de água, e volte a colocar a gaveta na máquina.

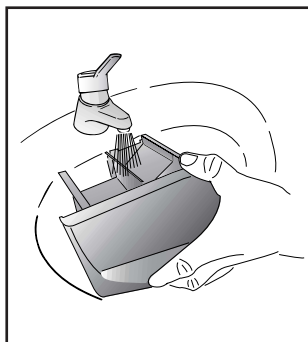
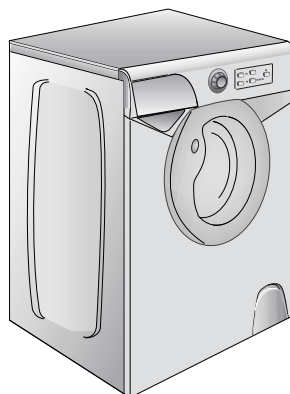

ПАРАГРАФ 12

ЧИСТКА И УХОД ЗА МАШИНОЙ

Для внешней чистки машины не пользуйтесь абразивными средствами, спиртом и/или растворителями. Для этого достаточно протереть машину влажной салфеткой.

Машина требует небольшого ухода:

- очистки ванночек (отделений) контейнера для моющих средств

- очистки фильтра

- при перемещении или длительной остановке машины.

Очистка контейнера моющих средств

Рекомендуется время от времени очищать отделения для отбеливателя и смягчителя.

Для этого необходимо без особых усилий вынуть ванночки из контейнера.

Промойте контейнер и ванночки струей воды.

Снова поставьте все на место.

12. FEJEZET

TISZTÍTÁS ÉS KARBANTARTÁS

Ne használjon a készülék külső részén dörzsölő hatású szereket, alkoholt és/vagy hígítószereket. A tisztításhoz nedves ruhát használjon!

A mosógép nagyon kevés karbantartást igényel.

- A fiókos tárolórekeszek tisztítása.

- Szűrőtisztítás.

- Elszállítás vagy hosszú ideig tartó üzemszünet.

A FIÓKOS TÁROLÓREKESZEK TISZTÍTÁSA

Bár nem feltétlenül szükséges, de alkalmanként célszerű kitisztítani a mosószeret, a fehérítőszeret és az adalékanyagokat tartalmazó rekeszeket.

Óvatosan meghúzva vegye ki a rekeszeket.

Tisztítsa le vízzel a rekeszeket.

Tegye vissza a rekeszeket a helyükre.

CAPITOLUL 12

CURATAREA SI ÎNTRETINEREA APARATULUI

Nu folositi niciodata produse abrazive, alcool si/sau diluant; pentru spalarea exteriorului masinii e suficienta o cirpa umeda.

Masina necesita un minimum de operatii de curatare:

- curatarea casetei de detergenti

- curatarea filtrului

- mutarea masinii sau lungi perioade de neutilizare

CURATAREA CASETEI DE DETERGENTI

Desi nu este absolut necesar, este bine ca periodic sa se curete compartimentele pentru detergent, inalbitor si aditivi.

Se extrage caseta si se spala tot continutul sub jet de apa.

Apoi se introduce la loc in locul sau.

LIMPIEZA FILTRO

La lavadora está dotada de un filtro especial que retiene los residuos de tamaño más grande que podrían obstruir la descarga (monedas, botones, etc) y que de esta manera se pueden recuperar fácilmente. Cuando sea necesario limpiar el filtro seguir los siguientes pasos:

- Abra el embellecedor como se muestra en la figura.
- Gire el filtro en sentido contrario a las agujas del reloj hasta que haga tope en posición vertical.
- Extráigalo y límpielo.
- Después de haberlo limpiado vuelva a montarlo siguiendo las operaciones en sentido contrario a la descripción precedente.
- Cierre el embellecedor.

TRASLADOS O LARGOS PERIODOS DE INACTIVIDAD DE LA MÁQUINA

En eventuales traslados o en caso que la máquina estuviese inactiva durante largo periodo de tiempo en lugares fríos, hay que vaciar completamente todo residuo de agua en los tubos.

Estando desconectada suelte el tubo de la abrazadera y dirijalo hacia abajo, en el cubo, hasta conseguir la salida completa del agua.

Finalizada la operación, repita los pasos en sentido contrario.

LIMPEZA DO FILTRO

A máquina dispõe de um filtro especial, concebido para recolher objectos grandes que poderiam impedir a descarga de água (moedas, botões, etc.), possibilitando, desta forma, uma fácil recuperação desses objectos.

Este filtro, que se encontra atrás do rodapé, deverá ser limpo a intervalos regulares.

Para maior segurança, siga atentamente estas instruções:

- Desligue a ficha do cabo de alimentação de corrente da tomada, e esvazie a máquina de toda a água.
- Abra a tampa como mostra a figura.
- Rode a tampa do filtro no sentido contrário ao dos ponteiros do relógio até atingir o batente (posição vertical).
- Retire o filtro e limpe-o.
- Depois de limpo, volte a colocar o filtro, assegurando-se de que a saliência esteja perfeitamente alinhada com o respectivo recorte, e rode o filtro no sentido dos ponteiros do relógio. Siga as instruções acima referidas pela sua ordem inversa para voltar a colocar a tampa do filtro, o rodapé, etc.
- Feche a tampa

O QUE FAZER SE MUDAR A MÁQUINA DE SÍTIO OU SE A MÁQUINA ESTIVER MUITO TEMPO SEM FUNCIONAR

Caso tenha de transportar a máquina, ou sempre que esta estiver sem trabalhar por um período de tempo prolongado num local não aquecido, deverá escoar totalmente a água de todas as mangueiras.

Para tal, deverá desligar previamente a máquina da corrente, retirando a respectiva ficha da tomada. Irá necessitar de um recipiente para recolher a água.

Solte o tubo de alimentação de água do respectivo suporte, puxe-o para baixo e esvazie toda a água para um recipiente depois da água ter sido esvaziada volte a colocar o tubo no respectivo suporte.

Repita esta operação para o tubo de esgoto da água.

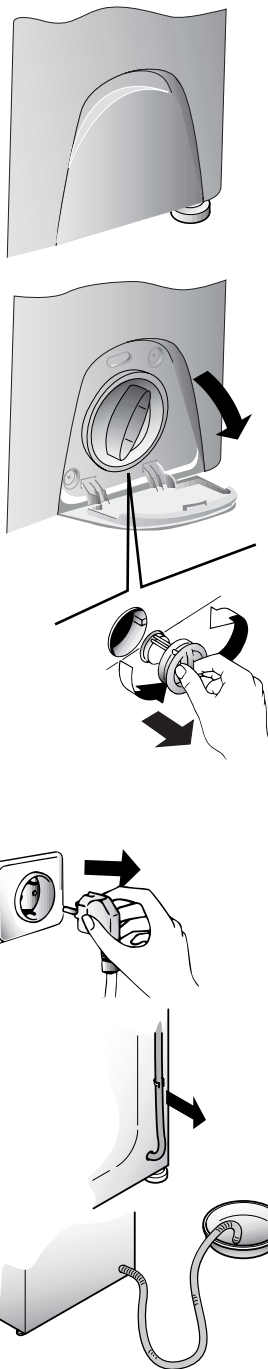

ОЧИСТКА ФИЛЬТРА

Стиральная машина оборудована специальным фильтром, позволяющим задерживать крупные посторонние объекты, такие как монеты, пуговицы и т.д., которые могут засорить слив. Их можно извлечь прочистив фильтр следующим образом:

- Откройте крышку как показано на рисунке.
- Поверните фильтр против часовой стрелки до его остановки в вертикальном положении.
- Извлеките фильтр и почистите его.
- После чистки поставьте фильтр на место и поверните его назад по часовой стрелке.
- Закройте крышку.

Перемещение или остановка машины на длительный период

При возможном перемещении машины или остановке ее на длительный период в неотапливаемом помещении, необходимо полностью слить воду из машины и трубки слива.

Для этого необходимо отсоединить вилку от розетки, сливную трубку освободить из зажимов, опустить ее до пола, слить воду.

Освободив машину от воды, закрепите сливную трубку в фиксаторе. В завершение выполните операцию в обратном порядке.

SZŰRŐTISZÍTÁS

A mosógép speciális szűrővel van felszerelve, amely az olyan nagyobb idegen anyagokat (pl. pénzérméket, gombokat stb.) fogja fel, amelyek eltömíthetik az ürítőcsövet. Így ezek könnyen kivehetőek. A szűrő tisztítását a következőképpen kell végezni:

- Nyissa ki a fedelet az ábrán látható módon.
- Fordítsa el a szűrőt az óramutató járásával ellentétes irányban (balra), amíg az meg nem áll függőleges helyzetben.
- Vegye ki és tisztítsa meg a szűrőt.
- A tisztítás után tegye vissza a szűrőt úgy, hogy a végén található hornyot az óramutató járásával megegyező irányban (jobbra) fordítsa el. Ezután fordított sorrendben végezze el a fenti műveleteket.
- Csukja le a fedelet.

ELSZÁLLÍTÁS VAGY HOSSZÚ IDEIG TARTÓ ÜZEMSZÜNET

Szállításkor, vagy ha a gépet hosszabb időre fűtetlen helyiségbe teszi, az ürítőcsőből ki kell folytatni a benne maradt vizet.

A készüléket ki kell kapcsolni, és ki kell húzni a csatlakozódugóját. Készítsen elő egy edényt. Vegye ki az ürítőcsövet a rögzítőkapocsból, és tartsa az edény fölé, amíg a víz ki nem folyik belőle.

Végezze el ugyanezt a műveletet a vízbevezető tömlővel is.

Curatarea filtrului

Masina de spalate este dotata cu un filtru special care retine reziduurile mai mari care ar putea bloca tubul de evacuare a apei (monede, nasturi, etc.) care pot fi usor recuperate. Acest filtru se curata astfel:

- Deschideti capacul asa cum este indicat în figura.
- Rotiti filtrul în sens antiorar pâna la oprirea în pozitie verticala.
- Extrageți filtrul și curățați-l.
- Apoi observați creșterea și remontați filtrul, urmand în sens invers toate operațiile descrise anterior.
- Închideti capacul.

Mutarea masinii sau lungi perioade de neutilizare

În cazul în care mutați mașina din loc sau această ramane neutilizată mult timp în locuri neîncalzite, este necesar să se golească în întregime de apă toate tuburile.

Cu mașina deconectată de la rețea, se lasă tubul de evacuare în jos și se așteaptă să iasă toată apa.

La final se repetă operația în sens invers.

ANOMALÍA	CAUSA	SOLUCIÓN
1. No funciona con ningún programa	El enchufe de la corriente eléctrica no está conectado a la toma de corriente	Conecte el enchufe
	El botón del interruptor general no está pulsado	Pulse el interruptor general
	No hay corriente eléctrica	Compruébelo
	Las válvulas de la instalación eléctrica están averiadas	Compruébelo
	Puerta abierta	Cierre la puerta
2. No carga agua	Vea causa 1	Compruébelo
	El grifo del agua está cerrado	Abra el grifo del agua
	El timer no está posicionado correctamente	Posicione el timer correctamente
3. No descarga agua	El tubo de desagüe está doblado	Enderezca el tubo de desagüe
	Presencia de cuerpos extraños en el filtro	Inspeccionar el filtro
4. Presencia de agua en el suelo alrededor de la lavadora	Pérdida de agua por la guarnición de goma que está entre el grifo y el tubo de carga del agua	Sustituya la guarnición de goma y enrosque bien el tubo al grifo
5. No centrifuga	La lavadora todavía no ha vaciado el agua	Espere unos minutos, la máquina vaciara el agua
	"Exclusión de centrifugado" pulsado (sólo en algunos modelos)	Desactive el botón "exclusión centrifugado"
6. Fuertes vibraciones durante el centrifugado	La lavadora no está bien nivelada	Regule las patas regulables
	Los soportes de fijación del transporte no han sido retirados todavía	Retire los soportes de fijación del transporte
	La carga de ropa no ha sido distribuida uniformemente	Distribuya uniformemente la ropa
NOTA: EL MODELO ESTÁ PROVISTO DE UN MECANISMO ELECTRÓNICO ESPECIAL QUE IMPIDE LA PUESTA EN MARCHA DEL CENTRIFUGADO EN CASO DE CARGAS PARTICULARMENTE DESEQUILIBRADAS. ESTE MECANISMO MEJORA LAS VIBRACIONES, LA SILENCIOSIDAD Y LA DURACIÓN DE LA LAVADORA.		

Si la anomalía persistiese, diríjase al Centro Asistencia Técnica Candy, indicando el modelo de lavadora, relacionado en la placa colocada en el mueble al interior de la puerta o en la hoja de garantía. Suministrando estas informaciones obtendrá un servicio más rápido y eficaz.

Atención

1 El uso de detergentes ecológicos sin fosfatos puede producir los siguientes efectos:

- El agua de vaciado de los aclarados es más turbia debido a la presencia de zeolitos en suspensión sin que resulte perjudicada la eficacia del aclarado.
- Presencia de polvo blanco (zeolitos) en la ropa al finalizar el lavado que no se incrusta en el tejido ni altera los colores.
- La presencia de espuma en el agua el último aclarado no es necesariamente una indicación de un mal aclarado.
- Los tensioactivos aniónicos presentes en las formulaciones de los detergentes para lavadoras, resultan ser a menudo difíciles de separar de la ropa y, aunque en una cantidad mínima, pueden producir visibles fenómenos de formación de espuma.
- La ejecución de más ciclos de aclarado, en casos como éste, no conlleva ningún beneficio.

2 Si su lavadora no funcionase, antes de llamar al Centro de Asistencia Técnica Candy, compruebe los puntos arriba mencionados.

AVARIA	CAUSA PROVÁVEL	AÇÃO NECESSÁRIA
1. O programa não funciona	A máquina não está ligada à corrente	Ligue a máquina à corrente
	A tecla de ligar/desligar não foi premida	Pressione a tecla
	Falha da alimentação de corrente	Verifique
	Fusível disparado	Verifique e, se necessário, substitua
	A porta não está bem fechada	Feche bem a porta
2. A máquina não mete água	Vide ponto (1)	Verifique
	Torneira de água fechada	Abra a torneira
	Seleção incorrecta de programa	Volte a seleccionar o programa
3. A máquina não despeja a água	Mangueira de esgoto dobrada ou torcida	Endireite a mangueira
	Presença de um corpo estranho no filtro	Verifique o filtro
4. Água no chão ao pé da máquina	Falta de vedação entre a torneira e a mangueira	Substitua o vedante e aparafuse bem a mangueira
5. A máquina não faz a centrifugação	A água ainda não foi despejada	Espere alguns minutos
	Tecla "eliminação da centrifugação" premida (alguns modelos)	Solte a tecla
6. Excesso de vibrações durante a centrifugação	Fixações de transporte não foram removidas	Remova-as
	A máquina está mal nivelada	Nivele a máquina com os pés ajustáveis
	A roupa está mal distribuída	Distribua a roupa de modo mais uniforme
NOTA: O MODELO ESTÁ EQUIPADO COM UM DISPOSITIVO ELECTRÓNICO ESPECIAL QUE IMPIDE O CÍCLO DE CENTRIFUGAÇÃO CASO AS CARGAS FOREM DESEQUILIBRADAS. TAL CONDUZ A UMA REDUÇÃO DE RUIDOS E DE VIBRAÇÕES, CONTRIBUINDO PARA UM MAIOR SILÊNCIO E UMA MAIOR DURAÇÃO DA MÁQUINA DE LAVAR.		

Se a máquina continuar a não funcionar entre em contacto com um Serviço de Assistência Técnica Candy. Para que o serviço seja prestado com maior rapidez será recomendável indicar o modelo da máquina, tal como consta da placa de características ou no certificado de garantia.

Atenção:

1 A utilização de um detergente ecológico "sem fosfatos" poderá provocar os seguintes efeitos secundários: durante o ciclo de enxaguamento a água pode apresentar-se turva devido à presença de zeólitos em suspensão, o que não altera a eficácia do enxaguamento;

presença de uma película de pó branco (zeólitos) na roupa no fim da lavagem. Esta película não fica incorporada nos tecidos e não altera a sua cor;

presença de espuma durante o último enxaguamento, o que não é necessariamente um sinal de um enxaguamento ineficaz;

os agentes tensio-activos não iónicos presentes na composição dos detergentes para máquinas de lavar são frequentemente difíceis de remover da própria roupa e, mesmo que em pequenas quantidades, podem produzir sinais visíveis da formação de espuma;

este fenómeno não é eliminado através de enxaguamentos posteriores sucessivos.

2 Se a sua máquina se avariar, antes de chamar um técnico para prestar assistência à sua máquina, proceda às verificações anteriormente referidas.

Salvaguardam-se erros e alterações!

НЕИСПРАВНОСТИ, ИХ ПРИЧИНЫ И УСТРАНЕНИЕ

НЕИСПРАВНОСТИ	ПРИЧИНЫ	УСТРАНЕНИЕ
1. Машина не работает ни на одной программе	Вилка плохо включена в розетку.	Включить вилку в розетку.
	Не нажата кнопка вкл/выкл.	Нажать кнопку вкл/выкл.
	Отсутствует электроэнергия.	Проверить напряжение.
	Перегорели предохранители (пробки) электросети.	Проверить
	Открыт загрузочный люк.	Закрыть люк.
2. Стиральная машина не заполняется водой	См. 1 причину.	Проконтролировать.
	Закрыт кран подачи воды.	Открыть кран.
	Неправильно установлена ручка L выбора программ стирки.	Проверить установку ручки L выбора программ стирки.
3. Стиральная машина не сливает воду	Засорился фильтр.	Прочистить фильтр.
	Перегнута трубка слива.	Выпрямить трубку слива.
4. Наличие воды на полу вокруг машины	Вода проникает через прокладку между краном и трубкой подачи воды.	Заменить прокладку и затянуть соединение.
5. Стиральная машина не отжимает белье	Еще не слита вода.	Подождать несколько минут, пока машина сольет воду.
	Режим отжима выключен.	Включите режим отжима.
6. Сильные вибрации во время отжима	Машина неровно установлена на полу.	Выровнять при помощи регулируемых ножек.
	Не сняты транспортировочные скобы.	Снять транспортировочные скобы.
	Белье неравномерно распределилось в барабане.	Равномерно распределить белье.
Примечание. Машина имеет электрсное устройство, которое препятствует включению центрифуги (отжима), если белье в барабане разместилось неравномерно. Это позволяет снизить шумность и вибрацию машины и тем самым продлить срок ее службы.		

Если не удастся устранить причины плохой работы машины, обратитесь в центр техобслуживания Канди, сообщив модель машины, указанную на табличке или в гарантийном талоне. Предоставив эти данные, Вы быстро эффективно получите соответствующую услугу.

Внимание!

Если Ваша машина не работает, то, прежде чем обращаться в центр техобслуживания, попытайтесь устранить неисправность сами, используя вышеуказанную таблицу.

HIBA	OK	A HIBA MEGSZÜNTETÉSE
1. Egyik program sem működik	A hálózati csatlakozó nincs bedugva	Dugja be a csatlakozódugót
	A főkapcsoló nincs bekapcsolva	Kapcsolja be a főkapcsolót
	Nincs áramellátás	Ellenőrizze
	Hibás a biztosíték	Ellenőrizze
	Nyitva maradt az ajtó	Csukja be az ajtót
2. A készülék nem szívja be a vizet	Lásd az 1. okot	Ellenőrizze
	A vízcsap el van zárva	Nyissa ki a vízcsapot
	A kapcsolóóra nincs megfelelően beállítva	Állítsa be megfelelően a kapcsolóórát
3. A készülék nem üríti le a vizet	Az ürítőcső megcsavarodott	Egyenesítse ki az ürítőcsövet
	Idegen anyag zárja el a szűrőt	Ellenőrizze a szűrőt
4. Víz van a padlón a mosógép körül	Szívárog a víz a csap és a bevezetőcső között	Cserélje ki a tömitést, és húzza rá a csövet a csapra
5. A gép nem centrifugál	A mosógép nem ürítette le a vizet	Várjon néhány percre, amíg a gép leüríti a vizet
	"Nincs centrifugálás" beállítás (csak néhány típusnál)	Fordítsa el a programkapcsolót a centrifugálás-beállításra
6. Erőteljes rezgés centrifugálás közben	A mosógép nincs megfelelően vízszintbe állítva	Állítsa be a lábakat
	A szállítókeret nincs eltávolítva	Távolítsa el a szállítókeretet
	A ruhaanyag nincs egyenletesen elosztva	Ossza el egyenletesen a szennyeszt
MEGJEGYZÉS: A GÉP SPECIÁLIS ELEKTRONIKUS BERENDEZÉSSSEL VAN FELSZERELVE, AMELY MEGAKADÁLYOZZA A CENTRIFUGÁLÁST, HA A BERAKOTT RUHAADAG EGYENLETLENÜL OSZLIK EL. EZÁLTAL CSÖKKEN A GÉP ÁLTAL KELTETT ZAJ ÉS VIBRÁCIÓ, ÉS MEGHOSSZABBODIK A MOSÓGÉP ÉLETTARTAMA IS.		

Ha a hiba továbbra is fennáll, lépjen kapcsolatban a Candy Műszaki Segélyközpontjával. A gyors javítás lehetővé tétele érdekében adja meg a mosógép típusát, amely az ablakrészben lévő szekrényen elhelyezett címkén vagy a garanciajegyben található meg.

Fontos!

A foszfátot nem tartalmazó, környezetbarát tisztítószerek használata az alábbi hatásokkal járhat:

- A távozó öblítővíz zavarosabb lehet a szuszpenzióban jelenlévő zeolitok miatt. Ez nem befolyásolja az öblítés hatását.

- A mosás befejeztével fehér por (zeolit) marad a ruhán. Ez nem hatol be a szövetbe, és nem változtatja meg az anyag színét.

- Hab marad az utolsó öblítővízben, ami nem jelenti feltétlenül azt, hogy nem volt megfelelő az öblítés.

- A gépi mosószerekben jelenlévő nem-ionos felületaktív anyagokat gyakran nehéz eltávolítani a kimosott ruhából, és akár kis mennyiség esetén is a habképződés szemmel látható jeleit mutatják.

- Ilyen esetben egy újabb öblítés sem jár eredménnyel.

2 Ha a mosógép nem működik, akkor a Candy Műszaki Segélyszolgálat kihívása előtt végezze el a fent említett ellenőrzéseket.

CAPITOLUL 13

PROBLEMA	CAUZA	REMEDIU
1. Nu functioneaza la niciun program	Stekerul nu este introdus in priza	Introduceti stekerul
	Intrerupatorul general nu este apasat	Apasati intrerupatorul general
	Nu exista energie electrica	Verificati
	Sigurante defecte	Verificati
	Hubloul deschis	Inchideti hubloul
2. Nu trage apa	Vezi cauzele 1	Verificati
	Robinetul de apa inchis	Deschideti robinetul de apa
	Selectorul de programe nu este corect pozitionat	Pozitionati in mod corect selectorul de programe
3. Nu evacueaza apa	Tubul de evacuare indoit	Indreptati tubul de evacuare
	Prezenta corpuri straine in filtru	Verificati filtrul
4. Prezenta apei pe pardoseala in jurul masinii	Pierderea garniturii puse intre robinet si tubul de admisie a apei	Inlocuiti garniturasi strangeti bine
5. Nu centrifugheaza	Masina de spalat nu a evacuat inca apa	Asteptati cateva minute, pana ce masina evacueaza apa
	Butonul „Excludere centrifugare“ actionat (numai pentru unele modele)	Deconectati „excluderea centrifugarii“
6. Vibratii puternice in timpul centrifugarii	Masina de spalat nu este perfect echilibrata	Ajustati piciorusele reglabile
	Bridele de transport nu au fost inca inlaturate	Inlaturati bridele de transport
	Rufele nu sunt incarcate uniform	Distribuiti rufele in mod uniform
NOTA: MODELUL ESTE DOTAT CU UN DISPOZITIV ELECTRONIC SPECIAL CARE IMPIEDICA PORNIREA CENTRIFUGARII IN CAZUL SARCINILOR DEZECHILIBRATE. PRIN ACEASTA SE REDUC ZGOMOTUL SI VIBRATIILE SI SE PRELUNGESTE DURATA DE VIATA A MASINII DE SPALAT.		

Daca defectiunea persista contactati cel mai apropiat punct de service autorizat de Candy.

1 Utilizarea produselor ecologice fara fosfati poate produce urmatoarele efecte:

- apa de clatire poate sa fie mai turbure datorita zeolitilor aflati in suspensie. Acest lucru nu afecteaza calitatea clatirii
- prezenta unei pudre albe (zeoliti) pe rufe la sfirsitul ciclului de spalare. Aceasta nu intra in tesatura si nu altereaza culorile
- prezenta spumei in ultima apa de clatire nu indica in mod necesar o clatire neadecvata
- agentii non-ionici prezenti in compozitia detergentilor sunt adesea greu de inlaturat de pe rufe si, chiar in cantitati mici, pot produce cantitati importante de spuma
- executarea mai multor cicluri de clatire in cazurile sus mentionate nu aduc nici un avantaj

2 Daca masina Dvs. nu functioneaza, inainte de a suna la punctele service Candy faceti verificarile sus mentionate

La firma fabricante declina toda responsabilidad por los posibles errores de impresión que puedan haber en este libretto. Asimismo, se reserva el derecho de efectuar las modificaciones que se consideren útiles a sus propios productos sin comprometer las características esenciales.

O modelo e características indicados nesta folha podem ser alterados sem qualquer aviso.

Фирма-изготовитель не несет никакой ответственности за ошибки печати,, содержащиеся в данных инструкциях, и оставляет за собой право улучшения качества собственных изделий, оставляя неизменными основные технические характеристики.

A gyártó minden felelősséget elhárít az ebben a füzetben esetleg előforduló nyomdahibákkal kapcsolatban. A gyártó – a lényeges jellemzők megváltoztatása nélkül – fenntartja a termékek szükség szerinti módosításának jogát.

Producatorul isi declina orice responsabilitate in cazul unor greseli de tiparire in manualul de instructiuni. Producatorul isi rezerva dreptul de a aduce modificarile corespunzatoare produsului, fara a schimba in mod esential caracteristicile lui .

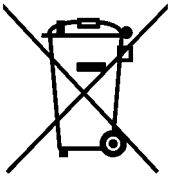

Este electrodomestico está marcado conforme a la directiva Europea 2002/96/CE sobre los residuos de aparatos eléctricos y electrónicos (WEEE).

Asegurándose que este producto ha sido eliminado correctamente, ayudará a evitar posibles consecuencias negativas en el ambiente y la salud de las personas, que pudiera verificarse por causa de un anómalo tratamiento de este producto

El símbolo sobre el producto indica que este aparato no puede ser tratado como un residuo doméstico normal, en su lugar deberá ser entregado al centro de recogidas para reciclaje de aparatos eléctricos y electrónicos.

La eliminación debe ser efectuada de acuerdo con las reglas medioambientales vigentes para el tratamiento de los residuos.

Para información más detallada sobre el tratamiento, recuperación y reciclaje de este producto, por favor contacte con la oficina competente (del departamento de ecología y mediamambiente), o su servicio de recogida a domicilio si lo hubiera o el punto de venta donde compró el producto.

Este electrodoméstico está marcado de acuerdo com o disposto na directiva europeia 2002/96/CE relativa aos residuos de equipamentos eléctricos e electrónicos (REEE).

Ao assegurar que este produto seja correctamente eliminado, estará a prevenir eventuais conseqüências negativas para o ambiente e para a saúde, que, de outra forma, poderiam resultar de um tratamento incorrecto deste produto, quando eliminado.

O símbolo patente neste produto indica que ele não pode ser tratado como lixo doméstico. Em vez disso, deve ser entregue no centro de recolha apropriado, para reciclagem do equipamento eléctrico e electrónico.

A eliminação deste produto deve ser levada a cabo de acordo com os regulamentos localmente aplicáveis à eliminação e ao tratamento de lixo e resíduos.

Para obter informações mais detalhadas sobre o tratamento, a recuperação e a reciclagem deste produto, agradecemos que entre em contacto com a entidade municipal competente, com o serviço de eliminação de lixos e resíduos ou com o estabelecimento comercial onde adquiriu o produto.

Данное изделие имеет маркировку в соответствии с европейской Директивой 2002/96/ЕС касательно отходов электрического и электронного оборудования (WEEE).

Обеспечив правильную утилизацию данного изделия, Вы можете предотвратить потенциально негативные последствия воздействия на окружающую среду и здоровье людей, которые могут возникнуть вследствие неправильной утилизации данного изделия.

Маркировка на изделии показывает, что с данным изделием нельзя обращаться как с обычными бытовыми отходами. Напротив, его нужно сдать в соответствующий пункт сбора отходов электрического и электронного оборудования.

Утилизация должна быть произведена в соответствии с местным законодательством по защите окружающей среды касательно утилизации отходов.

Для более детальной информации по восстановлению, повторному использованию и обращению с изделием свяжитесь с местной администрацией, пунктом утилизации отходов или с магазином, в котором Вы приобрели данное изделие.

Erre az elektromos háztartási termékre az elektromos és elektronikai készülékek (WEEE) megsemmisítését szabályozó 2002/96/CE európai előírás vonatkozik.

A termék élettartamának végén az előírásnak megfelelő megsemmisítéssel Ön elősegíti a környezet és az egyének egészségkárosodásának elkerülését.

A terméken látható jelkép mutatja, hogy a terméket nem szabad háztartási hulladékként kezelni; vigye el a legközelebbi elektromos és elektronikus készülékeket újrafelhasználás céljára gyűjtő helyre.

A megsemmisítésnek a hulladékok megsemmisítését szabályozó érvényes környezeti szabványok szerint kell történnie.

A terméknek mint hulladéknak, kezelése, gyűjtése, újrafelhasználása részletei felől kérjük érdeklődjön az illetékes hivatalban (környezetvédelmi osztály), a háztartási hulladékgyűjtést végző szolgáltatótól vagy az üzletben ahol a terméket megvásárolta.

Acest aparat este marcat în conformitate cu Directiva Europeană 2002/96/CE referitoare la Deseurile de Echipament Electric și Electronic (WEEE).

Asigurându-va că acest produs este eliminat în mod corect, contribuiți la prevenirea potențialelor consecințe negative asupra mediului înconjurător și sănătății persoanelor, consecințe care ar putea fi provocate de aruncarea necorespunzătoare la gunoi a acestui produs.

Simbolul de pe produs, sau de pe documentele care însoțesc produsul, indică faptul că acesta nu poate fi aruncat împreună cu deseurile menajere. Trebuie predat la punctul de colectare corespunzător, pentru reciclarea echipamentului electric și electronic.

Aruncarea la gunoi a aparatului trebuie făcută în conformitate cu normele locale pentru eliminarea deseurilor.

Pentru informații mai detaliate privind eliminarea, valorificarea și reciclarea acestui produs, va rugăm să contactați administrația locală, serviciul de eliminare a deseurilor menajere sau magazinul de unde ati cumparat produsul.

Уважаемые господа, сообщаем Вам, что наша продукция сертифицирована на соответствие требованиям безопасности согласно "Закону о защите прав потребителей РФ" московским органом по сертификации "Ростест-Москва" (регистрационный номер АЯ 46).

Сведения о номере сертификата и сроке его действия Вы можете получить в магазине, где приобрели изделие.



АЯ 46



08.12 - 4.1029927 - www.graficaestampa.it - Printed in Italy - Imprimé en Italie